

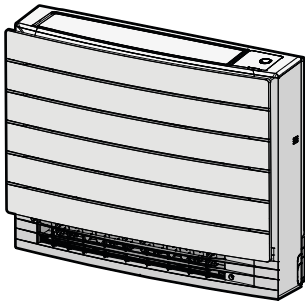

# Betriebsanleitung

## Split-System-Klimageräte



CVXM20A3V1B  
FVXM25A3V1B  
FVXM35A3V1B  
FVXM50A3V1B

CVXM20A3V1B9  
FVXM25A3V1B9  
FVXM35A3V1B9  
FVXM50A3V1B9

FVXTM30A3V1B

## Inhaltsverzeichnis

<b>1</b>	<b>Über die Dokumentation</b>	<b>2</b>
1.1	Informationen zu diesem Dokument.....	2
<b>2</b>	<b>Sicherheitshinweise für Benutzer</b>	<b>3</b>
2.1	Allgemein.....	3
2.2	Instruktionen für sicheren Betrieb.....	3
<b>3</b>	<b>Über das System</b>	<b>6</b>
3.1	Inneneinheit.....	6
3.1.1	Daikin Eye Anzeigelämpchen.....	6
3.2	Über die Benutzerschnittstelle.....	7
3.2.1	Komponenten: Drahtloser Fernregler.....	7
<b>4</b>	<b>Vor der Inbetriebnahme</b>	<b>7</b>
4.1	Stromversorgung einschalten.....	7
4.2	Batterien einlegen.....	7
4.3	Den Halter des drahtlosen Fernreglers montieren.....	8
4.4	Uhr einstellen.....	8
4.5	Helligkeit des Displays der Inneneinheit einstellen.....	8
<b>5</b>	<b>Betrieb</b>	<b>8</b>
5.1	Betriebsbereich.....	8
5.2	Betriebsart und Temperatur-Sollwert.....	9
5.2.1	Betriebsmodus starten/beenden und die Raumtemperatur festlegen.....	9
5.3	Luftdurchsatz.....	9
5.3.1	Luftdurchsatz anpassen.....	10
5.4	Luftstromrichtung.....	10
5.4.1	Vertikale Luftstromrichtung anpassen.....	10
5.4.2	Lüftungsschlitze anpassen (Flügelblätter vertikal).....	10
5.5	Auswahl des Luftauslasses.....	10
5.5.1	Automatische Auswahl des Luftauslasses oder nur oberer Luftauslass festlegen.....	11
5.6	Betriebsart Fußbodenerwärmung.....	11
5.6.1	Betriebsart Fußbodenerwärmung starten / beenden ..	11
5.7	Betriebsart Leistungsstark und Heizen-plus.....	12
5.7.1	Leistungsstarker POWERFUL-Betrieb.....	12
5.7.2	Betrieb Heizen-plus.....	12
5.7.3	Betriebsart Leistungsstark und Heizen-plus starten / beenden.....	12
5.8	Öko-Betrieb und geräuscharmer Betrieb der Außeneinheit.....	12
5.8.1	Öko-Betrieb (Econo).....	12
5.8.2	Geräuscharmer Betrieb der Außeneinheit.....	12
5.8.3	Öko-Betrieb und geräuscharmer Betrieb der Außeneinheit starten/beenden.....	12
5.9	Betrieb des Flash Streamers (Luftreinigung).....	13
5.9.1	Betrieb des Flash Streamers starten / beenden (Luftreinigung).....	13
5.10	EIN/AUS-Timer.....	13
5.10.1	24 Stunden EIN/AUS-Timer.....	13
5.10.2	12 Stunden EIN/AUS-Timer.....	14
5.11	Wochen-Timer.....	14
5.11.1	Betrieb des Wochen-Timers festlegen.....	15
5.11.2	Reservierungen kopieren.....	15
5.11.3	Reservierungen bestätigen.....	16
5.11.4	Wochen-Timer deaktivieren und erneut aktivieren.....	16
5.11.5	Reservierungen löschen.....	16
5.12	WLAN-Verbindung.....	16
5.12.1	Sicherheitsvorkehrungen bei Benutzung des WLAN ..	16
5.12.2	So installieren Sie die ONECTA-App.....	16
5.12.3	Drahtlose Verbindung einrichten.....	17
<b>6</b>	<b>Strom sparen und optimaler Betrieb</b>	<b>18</b>
<b>7</b>	<b>Wartung und Service</b>	<b>18</b>
7.1	Übersicht: Instandhaltung und Wartung.....	18
7.2	Inneneinheit und drahtlosen Fernregler reinigen.....	19
7.3	Die Frontblende reinigen.....	19

7.4	Die Filter entfernen.....	20
7.5	Luftfilter reinigen.....	20
7.6	Den Titan-Apatit-Desodorier-Filter reinigen.....	20
7.7	Den Titan-Apatit-Desodorier-Filter austauschen.....	21
7.8	Die Filter wieder einsetzen.....	21
7.9	Die Frontblende wieder anbringen.....	21

<b>8</b>	<b>Fehlerdiagnose und -beseitigung</b>	<b>21</b>
<b>9</b>	<b>Entsorgung</b>	<b>22</b>

## 1 Über die Dokumentation

### 1.1 Informationen zu diesem Dokument

Vielen Dank, dass Sie sich für den Kauf dieses Produkts entschieden haben. Zu beachten:

- Bewahren Sie die Dokumentation zu Referenzzwecken sorgfältig auf.

#### Zielgruppe

Endbenutzer



#### INFORMATION

Dieses Gerät ist für die Nutzung durch erfahrene oder geschulte Anwender in der Leichtindustrie oder in landwirtschaftlichen Betrieben oder durch Laien in gewerblichen Betrieben oder privaten Haushalten konzipiert.

#### Dokumentationssatz

Dieses Dokument ist Teil eines Dokumentationssatzes. Der vollständige Satz besteht aus:

- **Allgemeine Sicherheitshinweise:**
  - Sicherheitsanweisungen, die Sie vor der Inbetriebnahme Ihres Systems lesen müssen
  - Format: Papier (in der Box der Inneneinheit)
- **Betriebsanleitung:**
  - Kurzanleitung für die grundlegende Nutzung
  - Format: Papier (in der Box der Inneneinheit)
- **Referenz für Benutzer:**
  - Detaillierte Schritt-für-Schritt-Anleitung und Hintergrundinformationen für grundlegende und erweiterte Nutzung der Anlage
  - Format: Digitale Dateien unter <https://www.daikin.eu>. Verwenden Sie die Suchfunktion 🔍, um Ihr Modell zu finden.

Neueste Ausgaben der mitgelieferten Dokumentation gibt es gegebenenfalls auf der regionalen Daikin-Webseite oder bei Ihrem Installateur.

Um den vollständigen Satz der Dokumentationen und weitere Informationen über Ihr Produkt auf der Website Daikin zu erhalten, scannen Sie den QR-Code unten.



Die Original-Dokumentation ist in Englisch verfasst. Bei der Dokumentation in anderen Sprachen handelt es sich um Übersetzungen des Originals.

## 2 Sicherheitshinweise für Benutzer

Beachten Sie stets die folgenden Sicherheitshinweise und Vorschriften.

### 2.1 Allgemein



#### WARNUNG

Wenn Sie NICHT sicher sind, wie die Einheit zu betreiben ist, wenden Sie sich an Ihren Installateur.



#### WARNUNG

Dieses Gerät kann von folgenden Personengruppen benutzt werden: Kinder ab einem Alter von 8 Jahren, Personen mit eingeschränkten körperlichen, sensorischen oder geistigen Fähigkeiten oder Personen mit mangelhafter Erfahrung oder Wissen, wenn sie darin unterwiesen worden sind, wie das Gerät ordnungsgemäß zu verwenden und zu bedienen ist und welche Gefahren es gibt.

Kinder dürfen das Gerät NICHT als Spielzeug benutzen.

Kinder dürfen NICHT Reinigungs- oder Wartungsarbeiten durchführen, es sei denn, sie werden beaufsichtigt.



#### WARNUNG

Um Stromschlag und Feuer zu verhindern, halten Sie sich an folgende Regeln:

- Die Einheit NICHT abspülen.
- Die Einheit NICHT mit nassen Händen bedienen.
- KEINE Wasser enthaltenden Gegenstände oben auf der Einheit ablegen.



#### VORSICHT

- KEINE Gegenstände oder Geräte oben auf der Einheit ablegen.

- NICHT auf die Einheit steigen oder auf ihr sitzen oder stehen.

- Einheiten sind mit folgendem Symbol gekennzeichnet:



Das bedeutet, dass elektrische und elektronische Produkte NICHT zusammen mit unsortiertem Hausmüll entsorgt werden dürfen. Versuchen Sie auf KEINEN Fall, das System selber auseinander zu nehmen. Die Demontage des Systems sowie die Handhabung von Kältemitteln, Öl und weiteren Teilen MUSS von einem autorisierten Monteur in Übereinstimmung mit den entsprechenden Vorschriften erfolgen.

Einheiten MÜSSEN bei einer Einrichtung aufbereitet werden, die auf Wiederverwendung, Recycling und Wiederverwertung spezialisiert ist. Indem Sie dieses Produkt einer korrekten Entsorgung zuführen, tragen Sie dazu bei, dass für die Umwelt und für die Gesundheit von Menschen keine negativen Auswirkungen entstehen. Für weitere Informationen wenden Sie sich bitte an Ihren Installateur oder an die zuständige Behörde vor Ort.

- Batterien sind mit folgendem Symbol gekennzeichnet:



Das bedeutet, dass Batterien NICHT zusammen mit unsortiertem Hausmüll entsorgt werden dürfen. Wenn unter dem Symbol ein chemisches Symbol abgedruckt ist, weist dieses darauf hin, dass die Batterie ein Schwermetall enthält, dessen Konzentration einen bestimmten Wert übersteigt.

Mögliche Symbole für Chemikalien: Pb: Blei (>0,004%).

Verbrauchte Batterien MÜSSEN bei einer Einrichtung entsorgt werden, die auf Wiederverwendung, Recycling und Wiederverwertung spezialisiert ist. Indem Sie verbrauchte Batterien einer korrekten Entsorgung zuführen, tragen Sie dazu bei, dass für die Umwelt und für die Gesundheit von Menschen keine negativen Auswirkungen entstehen.

### 2.2 Instruktionen für sicheren Betrieb



#### A2L **WARNUNG: SCHWER ENTZÜNDLICHES MATERIAL**

Das Kältemittel innerhalb der Einheit ist schwer entflammbar.



#### VORSICHT

Die Inneneinheit enthält ein Funkgerät. Zwischen Benutzer und dem Sendemodul dieses Geräts sollte ein Mindestabstand von 30 cm eingehalten werden.

Nur bei CVXM-A9 und FVXM-A9:



#### VORSICHT

Die Einheit ist mit elektrisch betriebenen Sicherheitseinrichtungen ausgestattet, z. B. mit einem Kältemittel-Leckagedetektor. Damit

## 2 Sicherheitshinweise für Benutzer

diese Sicherheitseinrichtungen immer funktionieren, muss die Einheit nach ihrer Installation immer mit Strom versorgt werden, mit Ausnahme kleiner Unterbrechungen für die Durchführung von Wartungsarbeiten.

### **VORSICHT**

Halten Sie Finger, Stäbe und andere Gegenstände fern vom Lufteinlass und -auslass. Sonst könnten Verletzungen verursacht werden, da sich der Ventilator mit hoher Geschwindigkeit dreht.

### **WARNUNG**

- **AUF KEINEN FALL** die Einheit selber modifizieren, zerlegen, entfernen, neu installieren oder reparieren, da bei falscher Demontage oder Installation Stromschlag- und Brandgefahren bestehen. Wenden Sie sich an Ihren Händler.
- Achten Sie bei unfallbedingtem Auslaufen von Kältemittel darauf, dass es in der Nähe keine offenen Flammen gibt. Das Kältemittel selber ist völlig sicher, nicht toxisch und schwer entflammbar. Aber es wird toxisches Gas erzeugt, wenn es in einem Raum ausläuft, in dem sich die mit Verbrennungsrückständen durchsetzte Abluft von Heizlüftern, Gaskochern usw. befindet. Lassen Sie sich immer von qualifiziertem Kundendienstpersonal bestätigen, dass die undichte Stelle mit Erfolg repariert worden ist, bevor Sie die Einheit wieder in Betrieb nehmen.

### **VORSICHT**

- Um den Winkel der Klappe einzustellen, **IMMER** eine Benutzerschnittstelle (z. B. den drahtlosen Fernregler) verwenden. Wenn Sie bei aktivem Schwenkmechanismus manuell den Winkel ändern, wird der Mechanismus beschädigt und wird zerstört.

- Vorsicht also beim Anpassen der Lüftungsschlitze. Hinter dem Luftauslass läuft im Inneren ein Ventilator mit hoher Drehzahl.

### **VORSICHT**

Setzen Sie **NIEMALS** Kinder, Pflanzen oder Tiere direkt dem Luftstrom aus.

### **WARNUNG**

Stellen Sie **KEINE** Objekte unter die Innen- und/oder Außengeräte, die feucht werden könnten. Andernfalls können Kondensation auf dem Gerät oder auf den Kältemittelleitungen, ein verschmutzter Luftfilter oder eine verstopfte Ablaufleitung zu Tropfenbildung führen, und Gegenstände unter dem Gerät können verschmutzt oder beschädigt werden.

### **WARNUNG**

Stellen Sie **KEINE** brennbaren Sprayflaschen neben das Klimagerät. Verwenden Sie **KEINE** Sprays in der Nähe der Einheit. Es besteht sonst Brandgefahr.

### **VORSICHT**

**NICHT** das System betreiben, wenn gerade ein Mittel zur Raumdesinfizierung gegen Insekten benutzt wird. Sonst könnten sich die Chemikalien in der Einheit sammeln. Das kann die Gesundheit von Menschen gefährden, die überempfindlich auf Chemikalien reagieren.

### **WARNUNG**

- Das Kältemittel innerhalb der Einheit ist leicht entzündlich, doch tritt es normalerweise **NICHT** aus. Falls es eine Kältemittel-Leckage gibt und das austretende Kältemittel in Kontakt kommt mit Feuer eines Brenners, Heizgeräts oder Kochers, kann das zu einem Brand führen oder zur Bildung eines schädlichen Gases.

- Schalten Sie alle Heizgeräte mit offener Flamme AUS, lüften Sie den Raum und nehmen Sie Kontakt mit dem Händler auf, bei dem Sie das Gerät erworben haben.
- Die Einheit ERST DANN wieder benutzen, nachdem ein Servicetechniker bestätigt hat, dass das Teil, aus dem das Kältemittel ausgetreten ist, repariert ist.

### **WARNUNG**

- Teile des Kältemittelkreislaufs auf KEINEN FALL durchbohren oder zum Glühen bringen.
- NUR solche Reinigungsmaterialien oder Hilfsmittel zur Beschleunigung des Enteisungsvorgangs benutzen, die vom Hersteller empfohlen werden.
- Beachten Sie, dass das Kältemittel innerhalb des Systems geruchlos ist.

### **WARNUNG**

Das Gerät muss in einem Raum gelagert werden, in dem es keine kontinuierlich vorhandene Entzündungsquelle gibt (Beispiel: offene Flammen, ein mit Gas betriebenes Haushaltsgerät oder ein mit elektrisches Heizgerät).

### **GEFAHR: STROMSCHLAGGEFAHR**

Um das Klimagerät oder den Luftfilter zu reinigen, muss erst der Betrieb der Anlage beendet werden und die Stromversorgung muss AUSGESCHALTET sein. Sonst besteht Stromschlag- und Verletzungsgefahr. Ist die Einheit mit einem Kältemittel-Leckagen-Sensor ausgestattet, dann schalten Sie nach Reinigen der Einheit den Schutzschalter sofort wieder auf EIN, damit die Erkennungsfunktion des Sensors wieder aktiv ist.

### **WARNUNG**

Um Stromschlag und Feuer zu verhindern, halten Sie sich an folgende Regeln:

- Die Einheit NICHT abspülen.
- Die Einheit NICHT mit nassen Händen bedienen.
- KEINE Wasser enthaltenden Gegenstände oben auf der Einheit ablegen.

### **VORSICHT**

Nach längerem Gebrauch muss der Standplatz und die Befestigung der Einheit auf Beschädigung überprüft werden. Bei Beschädigung kann die Einheit umfallen und Verletzungen verursachen.

### **WARNUNG**

Durch ungeeignete Reinigungsmittel oder Reinigungsverfahren können Kunststoff-Komponenten beschädigt werden, oder es können Wasserleckagen auftreten. Wenn Reinigungsmittel auf elektrische Komponenten spritzen, zum Beispiel auf Motoren, kann es zu Fehlern kommen, zu Rauchentwicklung oder zu Entzündungen.

### **GEFAHR: STROMSCHLAGGEFAHR**

Vor Durchführung von Reinigungsarbeiten muss der Betrieb gestoppt werden. Schalten Sie den Hauptschalter ab oder ziehen Sie das Stromkabel ab. Sonst besteht Stromschlag- und Verletzungsgefahr. Ist die Einheit mit einem Kältemittel-Leckagen-Sensor ausgestattet, dann schalten Sie nach Reinigen der Einheit den Schutzschalter sofort wieder auf EIN, damit die Erkennungsfunktion des Sensors wieder aktiv ist.

### **WARNUNG**

Die Inneneinheit NICHT nass werden lassen. **Mögliche Folge:** Stromschlag- und Brandgefahr.

## 3 Über das System

### **VORSICHT**

Beim Öffnen und bei der Handhabung der Frontblende vorsichtig verfahren, weil die scharfen Kanten der Frontblende Verletzungen verursachen könnten.

### **WARNUNG**

**Beenden Sie den Betrieb und schalten Sie den Strom AB, wenn etwas Ungewöhnliches auftritt (Brandgeruch usw.).**

Wird unter solchen Bedingungen der Betrieb fortgesetzt, kann es zu starken Beschädigungen kommen und es besteht Stromschlag und Brandgefahr. Wenden Sie sich an Ihren Händler.

### **WARNUNG**

Ist die Einheit mit einem Kältemittel-Leckagen-Sensor ausgestattet, dann schalten Sie die Einheit ausschließlich mit der EIN/AUS-Taste auf der Benutzerschnittstelle auf Aus.

## 3 Über das System

**A2L WARNUNG: SCHWER ENTZÜNDLICHES MATERIAL**  
Das Kältemittel innerhalb der Einheit ist schwer entflammbar.

### **VORSICHT**

Die Inneneinheit enthält ein Funkgerät. Zwischen Benutzer und dem Sendemodul dieses Geräts sollte ein Mindestabstand von 30 cm eingehalten werden.

Nur bei CVXM-A9 und FVXM-A9:

### **VORSICHT**

Die Einheit ist mit elektrisch betriebenen Sicherheitseinrichtungen ausgestattet, z. B. mit einem Kältemittel-Leckagedetektor. Damit diese Sicherheitseinrichtungen immer funktionieren, muss die Einheit nach ihrer Installation immer mit Strom versorgt werden, mit Ausnahme kleiner Unterbrechungen für die Durchführung von Wartungsarbeiten.

### **HINWEIS**

Verwenden Sie das System NICHT für andere Zwecke. Um eine Verschlechterung der Qualität zu vermeiden, verwenden Sie die Einheit NICHT für das Kühlen von Präzisionsinstrumenten, Nahrung, Pflanzen, Tieren oder Kunstarbeiten.

## 3.1 Inneneinheit

### **VORSICHT**

Halten Sie Finger, Stäbe und andere Gegenstände fern vom Lufteinlass und -auslass. Sonst könnten Verletzungen verursacht werden, da sich der Ventilator mit hoher Geschwindigkeit dreht.

### **INFORMATION**

Der Schalldruckpegel liegt unter 70 dBA.

### **WARNUNG**

- AUF KEINEN FALL die Einheit selber modifizieren, zerlegen, entfernen, neu installieren oder reparieren, da bei falscher Demontage oder Installation Stromschlag- und Brandgefahren bestehen. Wenden Sie sich an Ihren Händler.
- Achten Sie bei unfallbedingtem Auslaufen von Kältemittel darauf, dass es in der Nähe keine offenen Flammen gibt. Das Kältemittel selber ist völlig sicher, nicht toxisch und schwer entflammbar. Aber es wird toxisches Gas erzeugt, wenn es in einem Raum ausläuft, in dem sich die mit Verbrennungsrückständen durchsetzte Abluft von Heizlüftern, Gaskochern usw. befindet. Lassen Sie sich immer von qualifiziertem Kundendienstpersonal bestätigen, dass die undichte Stelle mit Erfolg repariert worden ist, bevor Sie die Einheit wieder in Betrieb nehmen.

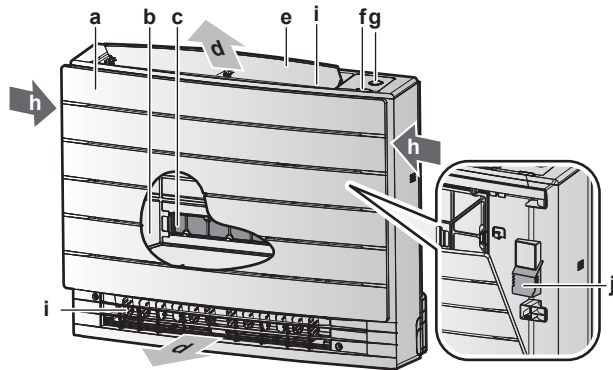

- a Frontblende
- b Luftfilter
- c 2x Titan-Apatit-Desodorier-Filter
- d Luftauslass
- e Klappe (Luftleitflügelblatt horizontal)
- f Infrarotsignal-Empfänger für den drahtlosen Fernregler
- g ON/OFF -Taste, Daikin Eye und Timer-Lämpchen
- h Lufteinlass
- i Lüftungsschlitze (Luftleitflügelblätter vertikal)
- j Raumtemperatur-Sensor

### **ON/OFF-Taste (EIN/AUS)**

Falls die Benutzerschnittstelle (z. B. drahtloser Fernregler) fehlt, können Sie mit der EIN/AUS-Taste auf der Inneneinheit den Betrieb ein- und ausschalten. Wenn über diese Tasten der Betrieb gestartet wird, werden folgende Einstellungen benutzt:

- Betriebsart = Automatisch
- Temperatureinstellung = 25°C
- Luftdurchsatz = Automatisch

### **3.1.1 Daikin Eye Anzeigelämpchen**

Die Farbe des Daikin Eye wechselt je nach Betrieb.



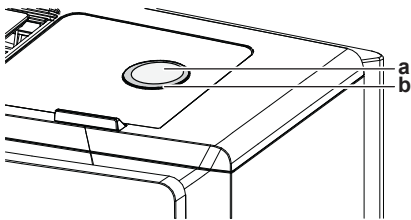

a ON/OFF-Taste  
b Daikin Eye

Betrieb	Farbe des Daikin Eye
Automatisch	Rot/blau
Entfeuchten	Grün
Kühlen	Blau
Heizen	Rot
Nur Ventilator	Weiß
Timer-Betrieb	Orange <sup>(a)</sup>

<sup>(a)</sup> Wenn der Betrieb des EIN/AUS-Timers oder Wochen-Timers eingestellt ist, wechselt das Daikin Eye zeitweise die Farbe zu Orange. Nachdem es für ungefähr 10 Sekunden in Orange geleuchtet hat, wechselt es für 3 Minuten wieder zur Farbe des Betriebsmodus. **Beispiel:** Ist der Time bei Kühlbetrieb eingestellt worden, leuchtet das Daikin Eye zeitweise für 10 Sekunden in Orange und schaltet dann für 3 Minuten auf Blau.

## 3.2 Über die Benutzerschnittstelle

### Drahtloser Fernregler



#### INFORMATION

Die Inneneinheit wird mit dem drahtlosen Fernregler als Benutzerschnittstelle geliefert. In diesem Handbuch wird nur die Bedienung mit dieser Benutzerschnittstelle beschrieben. Ist eine andere Benutzerschnittstelle angeschlossen, dann orientieren Sie sich anhand des Handbuchs zur angeschlossenen Benutzerschnittstelle.

- **Direkte Sonneneinstrahlung.** Den drahtlosen Fernregler nicht an einer Stelle platzieren oder ablegen, wo er direkter Sonnenbestrahlung ausgesetzt ist.
- **Staub.** Durch Staub auf dem Signalsender oder Empfänger wird die Signalstärke und dadurch der Empfang geschwächt. Den Staub mit einem weichen Tuch entfernen.
- **Leuchtstoffleuchten.** Befinden sich Leuchtstoffleuchten im Raum, kann das die Signal-Kommunikation verhindern. Wenden Sie sich bei diesem Fall an Ihren Installateur.
- **Andere Geräte.** Falls andere Geräte auf die Signale des drahtlosen Fernreglers reagieren, stellen Sie die anderen Geräte weiter weg oder wenden Sie sich mit diesem Problem an Ihren Installateur.
- **Vorhänge.** Achten Sie darauf, dass die Signalübertragung zwischen der Einheit und dem drahtlos arbeitenden Fernregler NICHT durch Vorhänge oder andere Gegenstände blockiert wird.



#### HINWEIS

- Den drahtlosen Fernregler NICHT fallen lassen.
- Darauf achten, dass der drahtlose Fernregler NICHT nass wird.

### 3.2.1 Komponenten: Drahtloser Fernregler

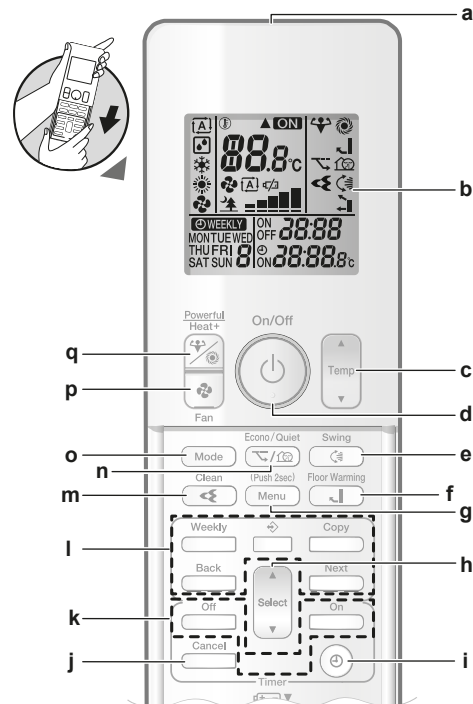

- a Signalsender
- b LCD-Anzeige
- c Taste Temperatureinstellung
- d ON/OFF-Taste (EIN/AUS)
- e Swing-Taste für vertikales Schwenken
- f Taste Fußbodenheizung
- g Menü-Taste
- h Taste zum Auswählen
- i Taste für Uhreinstellung
- j Taste für Abbrechen, Stornieren
- k EIN/AUS-Tasten für Timer-Betrieb
- l Tasten für Betrieb des Wochen-Timers
- m Taste für Betrieb von Flash Streamer (Luftreinigung)
- n Taste für Öko- / geräuscharmer Betrieb der Außeneinheit
- o Modus-Taste
- p Ventilator-Taste
- q Taste für leistungsstarken Betrieb und Heizen-plus

## 4 Vor der Inbetriebnahme

### 4.1 Stromversorgung einschalten

- 1 Den Hauptschalter auf EIN schalten.

### 4.2 Batterien einlegen

Die Batterien halten ungefähr 1 Jahr lang.

- 1 Die vordere Abdeckung entfernen.
- 2 Beide Batterien zugleich einlegen.
- 3 Die vordere Abdeckung wieder aufsetzen.

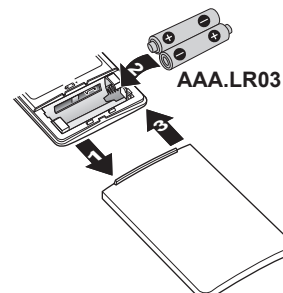

## 5 Betrieb

### **i** INFORMATION

- Wenn die Batterien nur noch wenig geladen sind, wird das auf der LCD-Anzeige durch Blinken des  Symbols signalisiert.
- Beide Batterien IMMER gleichzeitig austauschen.

### 4.3 Den Halter des drahtlosen Fernreglers montieren

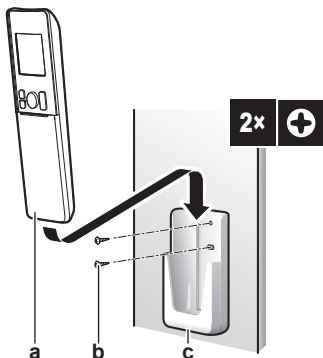

- a Drahtloser Fernregler
- b Schrauben (bauseitig zu liefern)
- c Halter des drahtlosen Fernreglers

- 1 Wählen Sie einen Platz, von wo aus das Signal die Einheit erreichen kann.
- 2 Den Halter (Zubehör) an einer Wand oder einer ähnliche Stelle mit 2 Schrauben M3×20L (bauseitig zu liefern) anbringen.
- 3 Den drahtlosen Fernregler auf den Halter setzen.



### 4.4 Uhr einstellen

**Hinweis:** MON, ☉ und 0:00 blinken, wenn die Uhrzeit NICHT eingestellt worden ist.

- 1 Auf ☉ drücken.

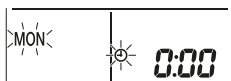
**Ergebnis:** MON und ☉ blinken





- 2 Auf  oder  drücken, um den aktuellen Wochentag einzustellen.

- 3 Auf ☉ drücken.

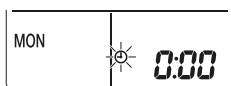
**Ergebnis:** ☉ blinkt.



- 4 Um die korrekte Uhrzeit einzustellen, auf  oder  drücken.

**Hinweis:** Wird  oder  gedrückt gehalten, wird die Zeiteinstellung rasch vorwärts bzw. rückwärts gestellt.

- 5 Auf ☉ drücken.

**Ergebnis:** Der Einstellvorgang ist abgeschlossen. ☉ blinkt.

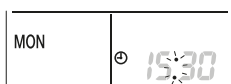



### 4.5 Helligkeit des Displays der Inneneinheit einstellen

- 1 Auf dem Startbildschirm mindestens 2 Sekunden lang auf  drücken.

**Ergebnis:** Die Auswahlmenü-Nummer 1 wird auf dem Display angezeigt. 1 blinkt.

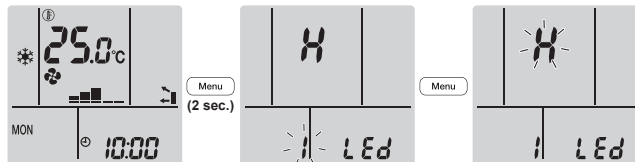
- 2 Auf  drücken, um zur Einstellung zu gelangen.



- 3 Auf  oder  drücken, um die Einstellung wie folgt zu wechseln:



Blinken	Helligkeit
H	Hoch
L	Niedrig
of	Aus

- 4 Auf  drücken, um die gewählte Einstellung zu bestätigen.

**Ergebnis:** Die Helligkeitseinstellung wird gewechselt.

**Hinweis:** Nach 60 Sekunden zeigt das Display wieder automatisch die Standardanzeige. Um eher zur Standardanzeige zurückzukehren, zweimal auf  drücken.

## 5 Betrieb

### **i** INFORMATION

Die Inneneinheit wird mit dem drahtlosen Fernregler als Benutzerschnittstelle geliefert. In diesem Handbuch wird nur die Bedienung mit dieser Benutzerschnittstelle beschrieben. Ist eine andere Benutzerschnittstelle angeschlossen, dann orientieren Sie sich anhand des Handbuchs zur angeschlossenen Benutzerschnittstelle.

### 5.1 Betriebsbereich

Um einen sicheren und effizienten Betrieb zu gewährleisten, sollte das System innerhalb der folgenden Bereichsangaben für Temperatur und Luftfeuchtigkeit betrieben werden.

	CVXM, FVXM	
	Kühlen und Entfeuchten <sup>(a)(b)</sup>	Heizen <sup>(a)</sup>
Raumlufttemperatur	18~32°C DB 14~23°C WB	10~30°C DB
Luftfeuchtigkeit innen	≤80% <sup>(b)</sup>	—

<sup>(a)</sup> Eine Sicherheitseinrichtung könnte den Betrieb des Systems stoppen, wenn die Einheit außerhalb des Betriebsbereichs betrieben wird.

<sup>(b)</sup> Es könnte zu Kondensatbildung und Abtropfen von Wasser kommen, wenn die Einheit außerhalb des Betriebsbereichs betrieben wird.



FVXTM		
	Kühlen und Entfeuchten <sup>(a)(b)</sup>	Heizen <sup>(a)</sup>
Raumlufttemperatur	18~32°C DB 14~23°C WB	10~30°C DB
Luftfeuchtigkeit innen	≤80% <sup>(b)</sup>	—

<sup>(a)</sup> Eine Sicherheitseinrichtung könnte den Betrieb des Systems stoppen, wenn die Einheit außerhalb des Betriebsbereichs betrieben wird.

<sup>(b)</sup> Es könnte zu Kondensatbildung und Abtropfen von Wasser kommen, wenn die Einheit außerhalb des Betriebsbereichs betrieben wird.

## 5.2 Betriebsart und Temperatur-Sollwert

**Wann.** Wählen Sie die Betriebsart und stellen Sie die Temperatur ein, wenn Folgendes Ihre Absicht ist:

- Einen Raum heizen oder kühlen
- Luft zirkulieren lassen, ohne zu heizen oder zu kühlen
- Die Luftfeuchtigkeit im Raum reduzieren

**Was.** Je nach Einstellung des Benutzers arbeitet das System entsprechend.

Einstellung	Beschreibung
Automatisch	Das System heizt einen Raum oder kühlt diesen, damit der Temperatur-Sollwert erreicht wird. Gegebenenfalls wechselt das System automatisch die Betriebsart, um je nach Bedarf zu kühlen oder zu heizen.
Entfeuchten	Das System reduziert die Luftfeuchtigkeit im Raum.
Heizen	Das System heizt einen Raum, damit der Temperatur-Sollwert erreicht wird.
Kühlen	Das System kühlt einen Raum, damit der Temperatur-Sollwert erreicht wird.
Ventilator	Das System regelt nur den Luftstrom (Luftdurchsatz und Luftstromrichtung). Das System regelt NICHT die Temperatur.

### Zusätzliche Information:

- **Außentemperatur.** Die Kühl- oder Heizwirkung sinkt, wenn die Außentemperatur zu hoch oder zu niedrig ist.
- **Enteisungsbetrieb.** Während des Heizbetriebs kann es bei der Außeneinheit zu Eisbildung kommen, sodass dadurch die Heizleistung sinkt. In diesem Fall schaltet das System automatisch auf Enteisung, um das Eis abzutauen. Während der Enteisung wird von der Inneneinheit KEINE warme Luft ausgeblasen.

## 5.2.1 Betriebsmodus starten/beenden und die Raumtemperatur festlegen

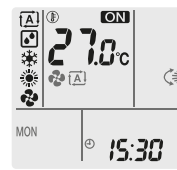

**ON:** Einheit ist in Betrieb

: Betriebsart = Automatisch

: Betriebsart = Entfeuchten

: Betriebsart = Kühlen

: Betriebsart = Heizen

: Betriebsart = Nur Ventilator

: Zeigt die eingestellte Temperatur.

- 1 Um den Betriebsmodus auszuwählen, ein Mal oder mehrmals auf drücken.

**Ergebnis:** Der Modus wird wie folgt festgelegt:



- 2 Auf drücken, um den Betrieb zu **starten**.

**Ergebnis:** Auf der LCD wird **ON** angezeigt. Je nach Betrieb wechselt das Anzeigelämpchen des Daikin Eye die Farbe. Siehe "3.1.1 Daikin Eye Anzeigelämpchen" [6].

- 3 Um die **Temperatur** zu senken oder zu erhöhen, ein Mal oder mehrmals auf oder drücken.

Kühlbetrieb	Heizbetrieb	Automatischer Betrieb	Entfeuchten oder Nur-Ventilator-Betrieb
18~32°C	10~30°C	18~30°C	—

**Hinweis:** In den Modi **Entfeuchten** oder **Nur-Ventilator** ist es nicht möglich, die Temperatur einzustellen.

- 4 Um den Betrieb zu **beenden**, auf drücken.

**Ergebnis:** **ON** verschwindet von der LCD. Das Daikin Eye Anzeigelämpchen erlischt.

## 5.3 Luftdurchsatz

- 1 Auf drücken, um Folgendes auszuwählen:

	Eine von 5 Luftdurchsatzstufen, von "I" bis "V"
	Einstellung Automatische Luftstrom-Anpassung
	Inneneinheit geräuscharmer Betrieb. Ist der Luftdurchsatz auf "I" gestellt, arbeitet die Einheit leiser.

## 5 Betrieb

### **i** INFORMATION

- Wenn die Einheit den Temperatur-Sollwert im Modus Kühlen oder im Automatik-Modus erreicht, stellt der Ventilator den Betrieb ein
- Wenn die Einheit den Temperatur-Sollwert im Modus Heizen erreicht, arbeitet der Ventilator zyklisch mit geringer Umdrehungsgeschwindigkeit.
- In der Betriebsart Entfeuchten ist es NICHT möglich, die Luftdurchsatz-Einstellung zu ändern.
- Bei Betrieb mit automatischer Anpassung der Luftstromrate wird der Luftdurchsatz automatisch an die Raumtemperatur angepasst; in einigen Fällen kann er niedriger sein als bei geräuscharmem Betrieb der Inneneinheit, und wenn dann die Luftdurchsatzrate gemäß dem geräuscharmen Betrieb der Inneneinheit geändert wird, kann das Betriebsgeräusch lauter werden.

### 5.3.1 Luftdurchsatz anpassen

- 1 Auf  drücken, um die Luftdurchsatz-Einstellung wie folgt zu ändern:



## 5.4 Luftstromrichtung

**Wann?** Die Luftstromrichtung kann nach Wunsch festgelegt werden.

**Was?** Je nach Einstellung des Benutzers richtet das System den Luftstrom entsprechend aus.

Einstellung	Anzeige	Luftstromrichtung
Automatisches vertikales Schwenken		Schenkende oder fest Position der horizontalen Luftleitflügelblätter (Klappen).
Horizontale Luftstromrichtung	[←]	Die Position der vertikalen Luftleitflügelblätter (Lüftungsschlitze) wird manuell eingestellt.

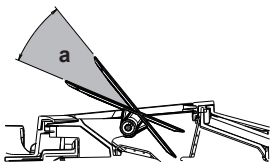

a Bewegungsbereich der Klappen

### **!** VORSICHT

- Um den Winkel der Klappe einzustellen, IMMER eine Benutzerschnittstelle (z. B. den drahtlosen Fernregler) verwenden. Wenn Sie bei aktivem Schwenkmechanismus manuell den Winkel ändern, wird der Mechanismus beschädigt und wird zerstört.
- Vorsicht also beim Anpassen der Lüftungsschlitze. Hinter dem Luftauslass läuft im Inneren ein Ventilator mit hoher Drehzahl.

### **i** INFORMATION

Bei automatischem Schwenken werden die Klappen an oberer Position angehalten, wenn der Luftdurchsatz schwach wird.

### 5.4.1 Vertikale Luftstromrichtung anpassen

- 1 Auf  drücken.

**Ergebnis:**  erscheint auf der LCD-Anzeige. Die Klappen (horizontale Flügelblätter) beginnen sich zu bewegen, um den Luftstrom zu schwenken.

- 2 Um eine feste Position einzustellen, in dem Moment auf  drücken, wenn die Klappen an der gewünschten Position sind.

**Ergebnis:**  verschwindet von der LCD. Daraufhin wird die Bewegung der Klappen gestoppt.

### 5.4.2 Lüftungsschlitze anpassen (Flügelblätter vertikal)

- 1 Richten Sie mit der Benutzerschnittstelle (z. B. drahtloser Fernregler) die horizontalen Luftleitflügelblätter so aus, damit Sie leicht auf die Knöpfe auf den vertikalen Luftleitflügelblättern zugreifen können.
- 2 Fassen Sie die Knöpfe und bewegen Sie sie leicht nach oben.
- 3 Während Sie die Knöpfe halten, die gewünschte Position links oder rechts anpassen.

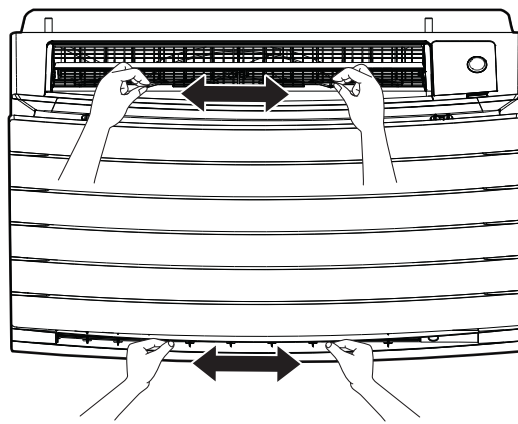



### **i** INFORMATION

Falls die Einheit in einer Ecke des Raumes installiert ist, sollten die Lüftungsschlitze so gerichtet sein, dass sie den Luftstrom von der Wand weg leiten. Wenn der Luftstrom durch eine Wand blockiert wird, arbeitet das System weniger effektiv.

## 5.5 Auswahl des Luftauslasses

Mit dieser Funktion können Sie festlegen, dass die Einheit automatisch entscheidet, welcher Luftauslass benutzt wird, oder ob nur der obere Luftauslass benutzt werden soll. Standardmäßig ist automatische Auswahl des Luftauslasses eingestellt.

Einstellung	Anzeige	Luftstromrichtung
Automatische Auswahl des Luftauslasses		Die Einheit entscheidet automatisch je nach Betriebsmodus und Raumbedingungen über den optimalen Luftauslass.
Nur oberer Luftauslass		Der Luftstrom wird nur über den oberen Luftauslass abgeführt, unabhängig vom Betriebsmodus und Raumbedingungen.

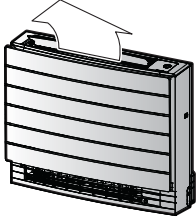
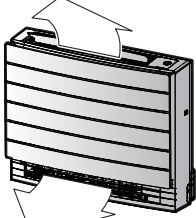
Einstellung	Betriebsmodus	Situation	Auswahl des Luftauslasses
↩	Entfeuchten	Alle Situationen	
	Kühlen	Wenn die Raumtemperatur den Sollwert erreicht oder wenn die gesamte Betriebsdauer bei hoher Luftfeuchtigkeit 1 Stunde erreicht.	
↩	Heizen, nur Ventilator	Alle Situationen	
	Entfeuchten, Kühlen, Heizen, nur Ventilatorbetrieb	Alle Situationen	

**i** INFORMATION

- Während Entfeuchtungsbetriebs kommt der Luftstrom nur aus dem oberen Auslass. Informationen zur Einstellung siehe "5.2 Betriebsart und Temperatur-Sollwert" [p. 9].
- Während des Betriebs zur Fußbodenerwärmung kommt der Luftstrom nur aus dem unteren Auslass. Informationen zur Einstellung siehe "5.6 Betriebsart Fußbodenerwärmung" [p. 11]. Fußbodenerwärmung kann nur mit automatische Auswahl des Luftauslasses festgelegt werden.
- Wird die Einstellung "automatische Luftauslass-Auswahl" zu "Luftauslass oben nur bei Heizbetrieb" gewechselt, wird der Heizbetrieb vorübergehend angehalten, um die Einheit zu schützen.
- Ist "Luftauslass nur oben" eingestellt, ist die Kühl-/Heizleistung niedriger.
- Während die Auswahl des Luftauslasses wechselt, ist das Geräusch des Zugreglers zu hören.

**5.5.1 Automatische Auswahl des Luftauslasses oder nur oberer Luftauslass festlegen**

**Voraussetzung:** Standardmäßig ist automatische Auswahl des Luftauslasses eingestellt.

1 Auf dem Startbildschirm mindestens 2 Sekunden lang auf **Menu** drücken.

**Ergebnis:** Das Auswahlmenü wird angezeigt. Die Nummer des Menüpunktes blinkt.

2 Um die Menüpunkt-Nummer **2** auszuwählen, auf **Select** oder **Select** drücken.

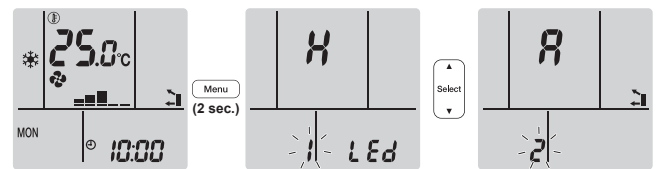

3 Auf **Menu** drücken, um zur Einstellung zu gelangen.

**Ergebnis:** "R" blinkt.

4 Auf **Select** oder **Select** drücken, um die Einstellung zu ändern. "R" = automatische Auswahl des Luftauslasses oder "I" = nur Luftauslass oben.

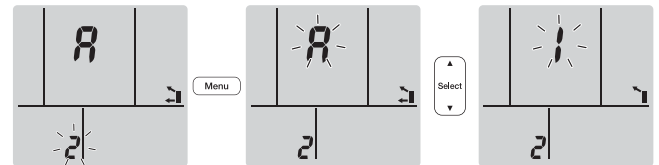

5 Auf **Menu** drücken, um die gewählte Einstellung zu bestätigen.

**Ergebnis:** Die Einstellung wird gewechselt.

**Hinweis:** Nach 1 Minute kehrt das Display automatisch zur Standardanzeige zurück. Um eher zur Standardanzeige zurückzukehren, zweimal auf **Cancel** drücken.

**5.6 Betriebsart Fußbodenerwärmung**

Mit dieser Betriebsart können große Fußbodenflächen wirkungsvoll gewärmt werden. Dazu wird der obere Luftauslass geschlossen und die Luftstromgeschwindigkeit wird erhöht, damit auch entfernte Fußbodenflächen erreicht werden.

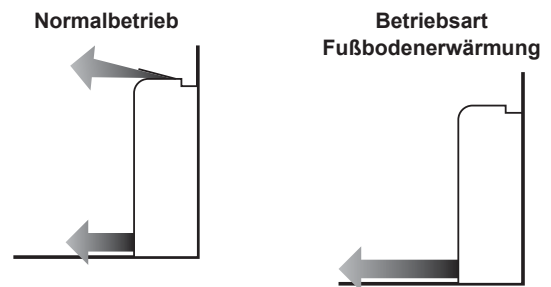

**i** INFORMATION

- Fußbodenerwärmung kann nur bei Heizbetrieb verwendet werden und mit automatischer Auswahl des Luftauslasses.
- Bei niedriger Raumtemperatur wird der Raum möglicherweise nicht warm genug.

**5.6.1 Betriebsart Fußbodenerwärmung starten / beenden**

**Voraussetzung:** Diese Betriebsart kann nur bei Heizbetrieb ausgewählt werden und mit automatischer Auswahl des Luftauslasses.

1 Auf **↓** drücken.

**Ergebnis:** Auf der LCD wird  angezeigt und der Betrieb startet.

2 Wollen Sie den Betrieb stoppen, drücken Sie auf **↓**.

**Ergebnis:** Auf der LCD-Anzeige verschwindet , und der Betrieb wird gestoppt.

## 5 Betrieb

### 5.7 Betriebsart Leistungsstark und Heizen-plus

#### 5.7.1 Leistungsstarker POWERFUL-Betrieb

Bei jeder Betriebsart wird durch diese Funktion die Wirkung von Kühlen/Heizen schnell maximiert. Sie können die maximale Leistung erreichen.

##### INFORMATION

- Die leistungsstarke Betriebsart kann nicht benutzt werden zusammen mit den Modi Heizen-plus, Fußbodenerwärmung, Econo und geräuscharmer Betrieb der Außeneinheit. Die zuletzt gewählt Funktion hat Priorität.
- Durch die leistungsstarke Betriebsart Powerful wird die Leistung der Einheit NICHT erhöht, wenn diese bereits mit maximaler Leistung arbeitet.

#### 5.7.2 Betrieb Heizen-plus

In dieser Betriebsart wird die Temperatur des Luftstroms erhöht, der von der Einheit kommt. Die Temperatur des Luftstroms ist höher als bei normalem Heizbetrieb. Benutzen Sie diese Funktion, wenn Sie es wärmer haben wollen. Diese Betriebsart endet nach 30 Minuten.

##### INFORMATION



- Betrieb Heizen-plus kann nur bei Heizbetrieb verwendet werden.
- Bei niedriger Raumtemperatur wird der Raum möglicherweise nicht warm genug.
- Halten Sie sich NICHT für längere Zeit am Luftauslass direkt im Luftstrom auf.
- Nach Ende der Betriebsart HEIZEN-PLUS kann je nach eingestellter Temperatur die Leistung vorübergehend reduziert sein.
- Bei einem System, bei dem eine Außeneinheit mit mehreren Inneneinheiten verbunden ist, kann die Luftstrom-Temperatur unzureichend sein.

#### 5.7.3 Betriebsart Leistungsstark und Heizen-plus starten / beenden

- Um den Betrieb auszuwählen, ein Mal oder mehrmals auf  drücken.



**Ergebnis:** Die Einstellung wird wie folgt gewechselt.



Anzeige	Betrieb
	Leistungsstark
	Heizen-plus
—	Beides deaktiviert

- Der leistungsstarke Betrieb ist 20 Minuten in Kraft; danach kehrt das System zur vorherigen Betriebsart zurück.
- Heizen-plus ist 30 Minuten in Kraft; danach kehrt das System zur vorherigen Betriebsart zurück.

- Um den Betrieb zu beenden, auf  drücken, bis beide Symbole von der LCD verschwinden.

**Hinweis:** Der leistungsstarke Betrieb (Powerful) kann nur eingestellt werden, wenn die Einheit läuft. Wenn Sie auf  drücken, wird der Betrieb beendet; auf der LCD werden  und  nicht mehr angezeigt.

### 5.8 Öko-Betrieb und geräuscharmer Betrieb der Außeneinheit

#### 5.8.1 Öko-Betrieb (Econo)

Diese Funktion ermöglicht einen möglichst effizienten Betrieb, indem der Wert für maximale Stromaufnahme begrenzt wird. Diese Funktion ist insbesondere dann nützlich, wenn das Produkt zusammen mit anderen Geräten am selben Stromkreis angeschlossen ist und die Gefahr besteht, dass bei zu hoher Stromaufnahme die Sicherung auslöst.

##### INFORMATION

- Die Modi Leistungsstark, Heizen-plus Fußbodenerwärmung und Econo KÖNNEN NICHT gleichzeitig benutzt werden. Die zuletzt gewählt Funktion hat Priorität.
- Die Funktion Econo steht nur zur Verfügung in den Modi Automatischer Betrieb, Kühlen, Heizen und Entfeuchten.
- In der Öko-Betriebsart (Econo) wird die Stromaufnahme der Außeneinheit reduziert, indem die Drehzahl des Verdichters begrenzt wird. Wenn die Stromaufnahme bereits niedrig ist, wird sie durch Öko-Betrieb NICHT weiter reduziert.

#### 5.8.2 Geräuscharmer Betrieb der Außeneinheit

Benutzen Sie die Funktion geräuscharmer Betrieb der Außeneinheit, wenn Sie das Betriebsgeräusch der Außeneinheit reduzieren wollen. **Beispiel:** Bei Nacht.

##### INFORMATION



- Die Modi Leistungsstark, Heizen-plus Fußbodenerwärmung und geräuscharmer Betrieb der Außeneinheit KÖNNEN NICHT gleichzeitig benutzt werden. Die zuletzt gewählt Funktion hat Priorität.
- Geräuscharmer Betrieb der Außeneinheit steht nur zur Verfügung bei Automatischem Betrieb, Kühlen und Heizen.
- Bei geräuscharmem Betrieb der Außeneinheit wird die Umdrehungsgeschwindigkeit des Verdichters reduziert. Wenn die Umdrehungsgeschwindigkeit des Verdichters bereits niedrig ist, erfolgt bei Aktivierung des geräuscharmen Betriebs der Außeneinheit KEINE weitere Reduzierung der Umdrehungsgeschwindigkeit des Verdichters.

#### 5.8.3 Öko-Betrieb und geräuscharmer Betrieb der Außeneinheit starten/beenden

-  ein Mal oder mehrmals drücken.



**Ergebnis:** Die Einstellung wird wie folgt gewechselt.



Anzeigen	Betrieb
	Econo
	Außeneinheit im geräuscharmen Modus

Anzeigen	Betrieb
	Öko-Betrieb und geräuscharmer Betrieb der Außeneinheit
—	Beides deaktiviert

- 2 Um den Betrieb zu beenden, auf  drücken, bis beide Symbole von der LCD verschwinden.

**Hinweis:** Öko-Betrieb (Econo) kann nur eingestellt werden, wenn die Einheit läuft. Nach Drücken auf  wird diese Einstellung außer Kraft gesetzt und  wird nicht länger angezeigt.

**Hinweis:**  bleibt auf der LCD-Anzeige auch dann, wenn Sie die Einheit über den drahtlosen Fernregler oder den ON/OFF-Schalter der Inneneinheit ausschalten.

## 5.9 Betrieb des Flash Streamers (Luftreinigung)

### INFORMATION

- Die Hochgeschwindigkeits-Elektronen werden innerhalb der Einheit erzeugt und verbleiben hier, um einen sicheren Betrieb zu gewährleisten.
- Durch die Streamer-Entladung kann ein zischendes Geräusch entstehen.
- Wenn der Luftstrom schwach wird, kann die Streamer-Entladung vorübergehend aussetzen, damit kein Ozon-Geruch entsteht.

### 5.9.1 Betrieb des Flash Streamers starten / beenden (Luftreinigung)

**Voraussetzung:** Vergewissern Sie sich, das die Einheit in Betrieb ist ( wird auf dem LCD des drahtlosen Fernreglers angezeigt).

- 1 Auf  drücken.

**Ergebnis:** Auf der LCD-Anzeige wird  angezeigt, und die Raumluft wird gereinigt, sofern die Einheit in Betrieb ist.

- 2 Wollen Sie den Betrieb stoppen, drücken Sie auf .

**Ergebnis:** Auf der LCD-Anzeige verschwindet , und der Betrieb wird gestoppt.

### INFORMATION

- Nur wenn die Einheit auf EIN oder AUS geschaltet ist, können Sie den Flash Streamer-Betrieb einstellen, aber der Betrieb dieser Funktion startet nur, wenn die Einheit läuft.
- Wird die Einstellung vorgenommen, wenn die Einheit NICHT läuft, wird auf der LCD-Anzeige des drahtlosen Fernreglers  angezeigt, aber der Betrieb startet NICHT.

## 5.10 EIN/AUS-Timer

Die Timerfunktionen sind nützlich, wenn das Klimagerät abends oder morgens automatisch ein- und ausgeschaltet werden soll. Sie können den AUS-Timer (für Ausschalten) und den EIN-Timer (für Einschalten) auch kombiniert einsetzen.

Es gibt zwei Arten von EIN/AUS-Timer-Einstellungen:

- 24 Stunden AUS/EIN-Timer** (Standard). Die Einheit beendet / startet den Betrieb zur eingestellten Zeit. **Beispiel:** Ist der EIN-Timer auf 13:30 gestellt, nimmt die Einheit um 13:30 ihren Betrieb auf.

- 12 Stunden Countdown AUS/EIN-Timer.** Die Einheit beendet / startet den Betrieb nach Ablauf der eingestellten Anzahl von Stunden. **Beispiel:** Wird der EIN-Timer um 10:30 auf 3 Stunden gestellt, nimmt die Einheit um 13:30 ihren Betrieb auf.

**Hinweis:** Es ist möglich, die Einstellungen beider Timer-Arten zu kombinieren.

### INFORMATION

Programmieren Sie den Timer erneut, wenn:

- Die Einheit durch einen Schutzschalter ausgeschaltet worden ist.
- Nach einem Stromausfall.
- Nachdem die Batterien des drahtlosen Fernreglers ausgewechselt worden sind.

### INFORMATION

Um Timer-Funktionen nutzen zu können, MUSS die Uhr korrekt eingestellt werden. Siehe "4.4 Uhr einstellen" ▶ 8].



### 5.10.1 24 Stunden EIN/AUS-Timer

#### Timer-Betrieb AUS starten/beenden

- 1 Auf  drücken, um zu starten.

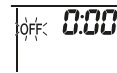
**Ergebnis:** Auf der LCD wird  angezeigt und OFF blinkt.  und die Anzeige des Wochentags verschwinden von der LCD-Anzeige.





- 2 Auf  oder  drücken, um die Zeiteinstellung zu ändern.

- 3 Erneut auf  drücken.

**Ergebnis:** OFF und die eingestellte Zeit werden auf der LCD-Anzeige angezeigt. Das Dakin Eye leuchtet orange.

### INFORMATION

Jedes Mal, wenn  oder  gedrückt wird, wird die Zeiteinstellung um 10 Minuten vorgestellt. Bei Niederdrücken der Taste erfolgt eine schnelle Einstellungsänderung.

- 4 Um die Timer Einstellung zu stornieren, auf  drücken.



**Ergebnis:** Die eingestellte Zeit und OFF wird nicht länger angezeigt. Auf der LCD-Anzeige werden  und der Wochentag angezeigt. Das Dakin Eye leuchtet nicht länger orange.

#### Timer-Betrieb EIN starten/beenden

- 1 Auf  drücken, um zu starten.

**Ergebnis:** Auf der LCD wird  angezeigt und ON blinkt.  und die Anzeige des Wochentags verschwinden von der LCD-Anzeige.



- 2 Auf  oder  drücken, um die Zeiteinstellung zu ändern.



- 3 Erneut auf  drücken.

**Ergebnis:** ON und die eingestellte Zeit werden auf der LCD-Anzeige angezeigt. Das Dakin Eye leuchtet orange.



## 5 Betrieb

### INFORMATION

Jedes Mal, wenn  oder  gedrückt wird, wird die Zeiteinstellung um 10 Minuten vorgestellt. Bei Niederdrücken der Taste erfolgt eine schnelle Einstellungsänderung.

- Um die Timer Einstellung zu stornieren, auf  drücken.

**Ergebnis:** Die eingestellte Zeit und **ON** wird nicht länger angezeigt. Auf der LCD-Anzeige werden  und der Wochentag angezeigt. Das Dakin Eye leuchtet nicht länger orange.

### Timer für AUS (OFF) und EIN (ON) kombinieren

- Um Timer einzustellen, siehe "Timer-Betrieb AUS starten/beenden" ▶ 13] und "Timer-Betrieb EIN starten/beenden" ▶ 13].

**Ergebnis:** Auf der LCD-Anzeige werden **OFF** und **ON** angezeigt.



**Beispiel:**

Anzeigen	Aktuelle Zeit	Einstellung während...	Betrieb
	6:00	die Einheit ist in Betrieb.	Stoppt um 7:00 und beginnt wieder um 14:00 Uhr.
		die Einheit NICHT in Betrieb ist.	Beginnt um 14:00.



**Hinweis:** Ist die Timer-Einstellung aktiviert, wird auf der LCD die aktuelle Uhrzeit NICHT angezeigt.



### 5.10.2 12 Stunden EIN/AUS-Timer





#### Countdown von Timer-Betrieb EIN/AUS starten/beenden

- Auf  oder  für ungefähr 5 Sekunden gedrückt halten; wenn  blinkt, die Taste loslassen.

**Ergebnis:**

 Beim AUS-Timer erscheint **1hr** auf der LCD-Anzeige und **OFF** blinkt,  und die Anzeige des Wochentags verschwinden von der LCD.

 Beim EIN-Timer wird **1hr** auf der LCD-Anzeige angezeigt, und **ON** blinkt.  und die Anzeige des Wochentags verschwinden von der LCD-Anzeige.

- Auf  oder  drücken, um die Zeiteinstellung zu ändern. Die Zeit kann im Bereich von 1~12 Stunden eingestellt werden. Bei jedem Tastendruck wird die Zeiteinstellung um 1 Stunde vor- oder zurückgestellt.
- Auf  oder  drücken, um die Einstellung zu bestätigen.

**Ergebnis:** **OFF** und/oder **ON** und die eingestellte Zeit wird auf der LCD-Anzeige angezeigt. Das Dakin Eye leuchtet orange. Die auf der LCD-Anzeige angezeigte Zeit wird automatisch abwärts gezählt, bei jeder verstrichenen Stunde um 1 Stunde.

**Beispiel:** Ist der AUS-Timer auf 3 Stunden gestellt, ändert sich die angezeigte Zeit wie folgt: 3hr → 2hr → 1hr → leer (AUS)



- Um die Einstellung zurück auf 24 Stunden AUS/EIN-Timer zu stellen, Schritt 1 wiederholen, wenn auf dem Startbildschirm **OFF** und/oder **ON** NICHT blinken.
- Um die Timer Einstellung zu stornieren, auf  drücken.

### Die Timer-Anzeigemodi kombinieren

Beim AUS-Timer und beim EIN-Timer können gleichzeitig verschiedene Anzeigemodi (24 Stunden und 12 Stunden Countdown EIN/AUS-Timer) verwendet werden.

- Zur Einstellung siehe "Timer-Betrieb AUS starten/beenden" ▶ 13], "Timer-Betrieb EIN starten/beenden" ▶ 13] und "Countdown von Timer-Betrieb EIN/AUS starten/beenden" ▶ 14].

**Beispiel:**

Anzeige	Aktuelle Zeit	Einstellung während...	Betrieb
	22:00	die Einheit ist in Betrieb.	<ul style="list-style-type: none"> <li>Stoppt um 1:00 (3 Stunden nach der aktuellen Uhrzeit)</li> <li>Beginnt um 6:00. (8 Stunden nach der aktuellen Uhrzeit)</li> </ul>
			
			

**Hinweis:** Ist die Timer-Einstellung aktiviert, wird auf der LCD die aktuelle Uhrzeit NICHT angezeigt.

## 5.11 Wochen-Timer

### INFORMATION

Benutzen Sie nicht die Einstellung des Wochen-Timers gleichzeitig mit dem Zeitplan / Timer der App ONECTA. Beide Einstellungen sind unabhängig voneinander. Also nur eine von ihnen benutzen.

Damit können Sie für jeden Tag der Woche bis zu 4 Uhrzeiten festlegen, zu denen eine Einstellung in Kraft treten soll.

**Beispiel:** Sie können für die Tage von Montag bis Freitag und das Wochenende unterschiedliche Einstellungen festlegen.

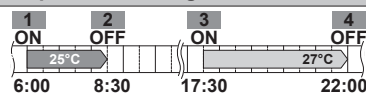
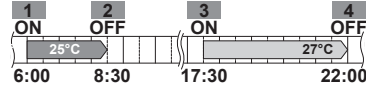
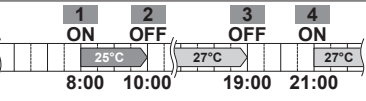
Wochentag	Beispiel-Einstellung
<b>Montag</b>	 <ul style="list-style-type: none"> <li>Bis zu 4 Einstellungen festlegen.</li> </ul>
<b>Dienstag ~ Freitag</b>	 <ul style="list-style-type: none"> <li>Benutzen Sie die Methode zum Kopieren, wenn die Einstellungen identisch mit denen von Montag sein sollen.</li> </ul>
<b>Samstag</b>	— <ul style="list-style-type: none"> <li>Keine Timer-Einstellung</li> </ul>
<b>Sonntag</b>	 <ul style="list-style-type: none"> <li>Bis zu 4 Einstellungen festlegen.</li> </ul>

- Einstellung EIN-EIN-EIN-EIN.** Ermöglicht, den Betriebsmodus und die Temperatureinstellung festzulegen.
- AUS-AUS-AUS-AUS-Einstellung.** Für jeden Tag kann nur die Ausschalt-Zeit festgelegt werden.

**Hinweis:** Achten Sie beim Einstellen des Wochen-Timers darauf, den drahtlosen Fernregler in Richtung der Inneneinheit zu halten, sodass Sie den Empfangston hören können.



**i** INFORMATION

Um Timer-Funktionen nutzen zu können, MUSS die Uhr korrekt eingestellt werden. Siehe "4.4 Uhr einstellen" [ 8].

**i** INFORMATION

- Wochen-Timer und EIN/AUS-Timer können NICHT gleichzeitig benutzt werden. Der EIN/AUS-Timer hat Priorität. Der Wochen-Timer wird in Bereitschaft gesetzt, und **WEEKLY** verschwindet von der LCD-Anzeige. Ist der EIN/AUS-Timer abgelaufen, wird der Wochen-Timer aktiv.
- Beim Wochen-Timer können Wochentag, EIN/AUS-Timer, Uhrzeit und Temperatur (nur bei EIN-Timer) eingestellt werden. Andere Einstellungen basieren auf der vorherigen Einstellung des EIN-Timers.

**5.11.1 Betrieb des Wochen-Timers festlegen**

1 Auf **↔** drücken.

**Ergebnis:** Der Wochentag und die Reservierungsnummer des aktuellen Tages werden angezeigt.



2 Mit **Select** oder **Select** wählen Sie den Wochentag und die Reservierungsnummer.

3 Auf **Next** drücken.

**Ergebnis:** Der Wochentag ist festgelegt. **WEEKLY** und ON blinken.



4 Mit **Select** oder **Select** wählen Sie den Modus.

**Ergebnis:** Die Einstellung ändert sich wie folgt:



Anzeigen	Funktion
ON	Timer EIN
OFF	AUS-Timer
Leer	Reservierung wird gelöscht

5 Auf **Next** drücken.

**Ergebnis:** Der Timer-Modus EIN/AUS ist eingestellt. **WEEKLY** und die Uhrzeit blinken.



**Hinweis:** Um die Rückkehr zur vorigen Display-Anzeige zu bewirken, auf **Back** drücken. Falls Leerzeichen ausgewählt ist, mit Schritt 9 fortfahren.

6 Mit **Select** oder **Select** wählen Sie die Uhrzeit. Der Timer kann im Bereich von 0:00~23:50 in 10-Minuten-Intervallen eingestellt werden.

7 Auf **Next** drücken.

**Ergebnis:** Die Uhrzeit ist eingestellt und **WEEKLY** die Temperaturanzeige blinkt.



**Hinweis:** Um die Rückkehr zur vorigen Display-Anzeige zu bewirken, auf **Back** drücken. Falls Timer AUS ausgewählt ist, mit Schritt 9 fortfahren.

8 Mit **Select** oder **Select** wählen Sie die gewünschte Temperatur.

**Hinweis:** Die für den Wochen-Timer eingestellte Temperatur wird nur bei Einstellung des Modus Wochen-Timer angezeigt.

**i** INFORMATION

Die Temperatur kann jedoch beim drahtlosen Fernregler im Bereich von 10~32°C eingestellt werden:

- Im Betriebsmodus Kühlen oder Automatisch arbeitet die Einheit bei einer Mindesttemperatur von 18°C auch dann, wenn sie auf eine Temperatur im Bereich 10~17°C gestellt ist.
- Im Betriebsmodus Kühlen oder Automatisch arbeitet die Einheit bei einer Mindesttemperatur von 30°C auch dann, wenn sie auf eine Temperatur im Bereich 31~32°C gestellt ist.

9 Auf **Next** drücken.

**Ergebnis:** Die Temperatur und die Zeit werden für den EIN-Timer eingestellt. Die Zeit wird für den AUS-Timer eingestellt. Das Dakin Eye leuchtet orange.

**Ergebnis:** Ein neuer Reservierungsbildschirm wird angezeigt.

10 Um eine weitere Reservierung zu programmieren, den zuvor ausgeführten Vorgang wiederholen, oder auf **↔** drücken, um die Einstellung abzuschließen.

**Ergebnis:** Auf der LCD wird **WEEKLY** angezeigt.

**Hinweis:** Eine Reservierung kann mit gleichen Einstellungen auf einen anderen Tag kopiert werden. Siehe "5.11.2 Reservierungen kopieren" [ 15].

**5.11.2 Reservierungen kopieren**

Eine erstellte Reservierung kann auf einen andern Tag kopiert werden. Die gesamte Reservierung des ausgewählten Wochentages wird kopiert.

1 Auf **↔** drücken.

2 Auf **Select** oder **Select** drücken, um den zu kopierenden Wochentag auszuwählen.

3 Auf **Copy** drücken.

**Ergebnis:** Die Reservierung des ausgewählten Wochentages wird kopiert.

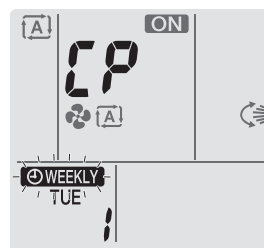

4 Auf **Select** oder **Select** drücken, um den Ziel-Wochentag auszuwählen.

5 Auf **Copy** drücken.

**Ergebnis:** Der gesamte Inhalt der Reservierung wird zum ausgewählten Tag kopiert, und das Dakin Eye leuchtet in Orange.

## 5 Betrieb

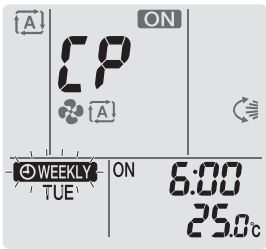

**Hinweis:** Um die Reservierung auf einen weiteren Wochentag zu kopieren, den Vorgang wiederholen.

- 6 Auf drücken, um den Einstellvorgang abzuschließen.

**Ergebnis:** Auf der LCD wird **WEEKLY** angezeigt.

**Hinweis:** Um die Reservierungseinstellung nach dem Kopieren zu ändern, siehe "5.11.1 Betrieb des Wochen-Timers festlegen" ▶ 15].

### 5.11.3 Reservierungen bestätigen

Wenn alle Reservierungen nach Ihren Wünschen festgelegt sind, können Sie diese bestätigen.

- 1 Auf drücken.

**Ergebnis:** Es werden der Wochentag und die Reservierungsnummer des aktuellen Tages angezeigt.



- 2 Auf oder drücken, um Wochentag und die Reservierungsnummer auszuwählen, die bestätigt werden sollen, und um die Reservierungsdetails einzusehen.

**Hinweis:** Um die Reservierungseinstellung zu ändern, siehe "5.11.1 Betrieb des Wochen-Timers festlegen" ▶ 15].

- 3 Drücken Sie auf , um den Bestätigungsmodus zu beenden.

### 5.11.4 Wochen-Timer deaktivieren und erneut aktivieren

- 1 Um die Einstellung des Wochen-Timers zu deaktivieren, auf **Weekly** drücken, während auf dem Display **WEEKLY** angezeigt wird.

**Ergebnis:** Auf der LCD-Anzeige verschwindet **WEEKLY**, und das Daikin Eye leuchtet nicht mehr in Orange.

- 2 Um den Wochen-Timer wieder zu aktivieren, erneut auf **Weekly** drücken.

**Ergebnis:** Es wird der zuletzt festgelegte Modus der Reservierung benutzt.

### 5.11.5 Reservierungen löschen

#### Eine einzelne Reservierung löschen

Benutzen Sie diese Funktion, um die Einstellung einer einzelnen Reservierung zu löschen.

- 1 Auf drücken.

**Ergebnis:** Es werden der Wochentag und die Reservierungsnummer angezeigt.

- 2 oder drücken, um den zu löschenden Wochentag der Reservierung auszuwählen.

- 3 Auf **Next** drücken.

**Ergebnis:** **WEEKLY**, ON und OFF blinken.

- 4 Auf oder drücken und "Leer" auswählen.

**Ergebnis:** Die Einstellung ändert sich wie folgt:



- 5 Auf **Next** drücken.

**Ergebnis:** Die ausgewählte Reservierung wird gelöscht.

- 6 Auf drücken, um den Vorgang zu beenden.

**Ergebnis:** Die verbleibenden Reservierungen sind aktiv.

### Eine Reservierung für jeden Wochentag löschen

Benutzen Sie diese Funktion, um die Einstellungen aller Reservierungen für einen Tag in der Woche zu löschen. Steht im Modus Bestätigen oder Einstellung zur Verfügung.

- 1 Auf drücken.
- 2 oder drücken, um den zu löschenden Wochentag der Reservierung auszuwählen.
- 3 **Weekly** ungefähr 5 Sekunden lang gedrückt halten.

**Ergebnis:** Alle Reservierungen des ausgewählten Tages werden gelöscht.

- 4 Auf drücken, um den Vorgang zu beenden.

**Ergebnis:** Die verbleibenden Reservierungen sind aktiv.

### Alle Reservierungen löschen

Benutzen Sie diese Funktion, um die Einstellungen aller Reservierungen alle Tage in der Woche auf einmal zu löschen. Dieses Verfahren kann NICHT im Modus Einstellung benutzt werden.

- 1 Ungefähr 5 Sekunden lang auf **Weekly** drücken; während die Standard-Anzeige aktiv ist.

**Ergebnis:** Alle Reservierungen werden gelöscht.

## 5.12 WLAN-Verbindung

Es ist Sache des Kunden, für Folgendes zu sorgen:

- Smartphone oder Tablet mit einer unterstützten Android- oder iOS-Version, wie sie auf [app.daikineurope.com](http://app.daikineurope.com) spezifiziert sind.
- Internetverbindung und Kommunikationsgerät wie Modem, Router usw.
- WLAN-Zugriffspunkt
- Installierte kostenlose App ONECTA

### 5.12.1 Sicherheitsvorkehrungen bei Benutzung des WLAN

NICHT benutzen in der Nähe von:

- **Medizinischen Geräten.** Z. B. Personen mit Herzschrittmacher oder Defibrillator. Dieses Produkt könnte elektromagnetische Interferenzen verursachen.
- **Geräte mit automatischer Steuerung.** Z. B. automatische Türen oder Feueralarmanlagen. Dieses Produkt könnte Fehlreaktionen der Geräte oder Anlagen verursachen.
- **Mikrowellenherd.** Die LAN-Kommunikation könnte dadurch beeinträchtigt werden.

### 5.12.2 So installieren Sie die ONECTA-App

- 1 Bei einem Android-Gerät zu Google Play gehen oder bei einem iOS-Gerät zum App Store gehen und nach "ONECTA" suchen.
- 2 Um die App ONECTA zu installieren, die Anleitung auf dem Bildschirm befolgen.

**i** INFORMATION

Den QR-Code scannen, um die ONECTA-App auf dem Mobiltelefon oder Tablet zu installieren:



**5.12.3 Drahtlose Verbindung einrichten**

Um den Drahtlos-Adapter mit Ihrem Smart-Gerät zu verbinden, gibt es zwei Möglichkeiten.

- **Das Smart-Gerät direkt mit dem WLAN verbinden.**
- **Das WLAN mit Ihrem Heimnetzwerk verbinden.** Das WLAN benutzt ein Kommunikationsgerät wie zum Beispiel ein Modem, Router oder ein ähnliches Gerät, um mit dem Smart-Gerät in Ihrem Heimnetzwerk zu kommunizieren.

Weitere Informationen dazu und häufig gestellte Fragen finden Sie unter [app.daikineurope.com](http://app.daikineurope.com).

- 1 Beenden Sie den Betrieb, bevor Sie die Drahtlosverbindung einrichten.
- 2 Verwenden Sie den drahtlosen Fernregler und öffnen Sie das Menü WLAN-Einstellungen.

**Hinweis:** Beim Einstellvorgang den drahtlosen Fernregler immer in Richtung des Infrarotsignal-Empfängers der Einheit halten.

Menü	Beschreibung
!	Prüfung des Verbindungsstatus
2	WPS-Verbindungseinstellung
3	AP-Modus/ RUN-Modus (SSID + KEY) Anschlusseinstellung
R	Auf Werkseinstellungen zurücksetzen
off	WLAN auf AUS

**Den WLAN-Verbindungsstatus bestätigen**

- 1 Während die Einheit nicht in Betrieb ist, auf dem Startbildschirm mindestens 5 Sekunden lang auf drücken.

**Ergebnis:** SP erscheint auf der Anzeige. ! blinkt.

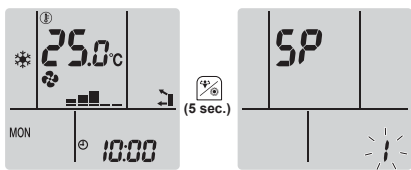

- 2 Auf drücken, um die Auswahl zu bestätigen.

**Ergebnis:** ! blinkt.

- 3 Checken Sie das Daikin Eye.

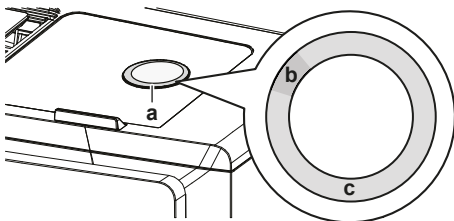

- a Daikin Eye
- b Teilweise grün
- c Rot, orange, blau oder weiß

Die Farbe des Daikin Eye wechselt zwischen teilweise grün und...	... dann ist der WLAN-Adapter ...
rot	nicht verbunden
orange	in Betrieb und bereit, mittels der WPS-Taste mit dem Heimnetzwerk verbunden zu werden; siehe "Mit der WPS-Taste die Verbindung herstellen" ▶ 17].
blau	<ul style="list-style-type: none"> <li>▪ mit dem Heimnetzwerk verbunden via SSID + KEY.</li> </ul> oder <ul style="list-style-type: none"> <li>▪ mit dem Heimnetzwerk verbunden via WPS-Taste auf dem Router.</li> </ul>
weiß	aus

- 4 Auf **Cancel** drücken, um das Menü zu verlassen.

**Ergebnis:** Auf der Anzeige wird wieder der Startbildschirm angezeigt.

**Das WLAN mit Ihrem Heimnetzwerk verbinden**

Sie können den Drahtlos-Adapter mit Ihrem Heimnetzwerk verbinden durch Benutzen der:

- WPS Taste (Wi-Fi Protected Setup) auf dem Router (sofern vorhanden),
- des SSID (Service Set Identifier) und des Schlüssels KEY (Passwort) - die auf der Einheit angegeben sind.

**Mit der WPS-Taste die Verbindung herstellen**

- 1 Während die Einheit nicht in Betrieb ist, auf dem Startbildschirm mindestens 5 Sekunden lang auf drücken.

**Ergebnis:** SP erscheint auf der Anzeige. ! blinkt.

- 2 Auf drücken, um vom SP-Menü zu 2 zu wechseln.



- 3 Auf drücken, um die gewählte Einstellung zu bestätigen.

**Ergebnis:** 2 blinkt. Die Farbe des Daikin Eye wechselt zwischen Orange und teilweise Grün.

- 4 Innerhalb von ungefähr 1 Minute bei Ihrem Kommunikationsgerät (z. B. Router) die WPS-Taste drücken. Siehe Anleitung zu Ihrem Kommunikationsgerät.

**Ergebnis:** Wenn die Verbindung erfolgreich hergestellt worden ist, wechselt die Farbe des Daikin Eye zwischen Blau und teilweise Grün.

**i** INFORMATION

Falls keine Verbindung mit Ihrem Router hergestellt werden kann, versuchen Sie es mit dem Verfahren "Mit der SSID- und der KEY-Nummer die Verbindung herstellen" ▶ 18].

- 5 Auf **Cancel** drücken, um das Menü zu verlassen.

**Ergebnis:** Auf der Anzeige wird wieder der Startbildschirm angezeigt.

## 6 Strom sparen und optimaler Betrieb

### Mit der SSID- und der KEY-Nummer die Verbindung herstellen

- 1 Während die Einheit nicht in Betrieb ist, auf dem Startbildschirm mindestens 5 Sekunden lang auf  drücken.

**Ergebnis:** SP erscheint auf der Anzeige.  blinkt.

- 2 Zweimal auf  drücken, um vom SP-Menü zu **3** zu wechseln.



- 3 Auf  drücken, um die gewählte Einstellung zu bestätigen.

**Ergebnis:** **3** blinkt. Die Farbe des Daikin Eye wechselt zwischen Rot und teilweise Grün.

- 4 Auf Ihrem Smart-Gerät die App ONECTA öffnen und die Instruktionen auf dem Bildschirm befolgen.

**Ergebnis:** Wenn die Verbindung erfolgreich hergestellt worden ist, wechselt die Farbe des Daikin Eye zwischen Blau und teilweise Grün.

- 5 Ihr Smart-Gerät verbinden Sie mit demselben Heimnetzwerk, mit dem auch die Einheit verbunden ist.

- 6 Auf  drücken, um das Menü zu verlassen.

**Ergebnis:** Auf der Anzeige wird wieder der Startbildschirm angezeigt.

### Die Verbindungseinstellungen auf die standardmäßigen Werkseinstellungen zurücksetzen

Setzen Sie die Verbindungseinstellungen auf die Werkseinstellungen zurück, falls Sie Folgendes vorhaben:

- die Verbindung zwischen WLAN und Kommunikationsgerät (z. B. Router) oder dem Smart-Gerät trennen.
- den Einstellvorgang wiederholen, wenn der Versuch, die Verbindung herzustellen, erfolglos war.

- 1 Während die Einheit nicht in Betrieb ist, auf dem Startbildschirm mindestens 5 Sekunden lang auf  drücken.

**Ergebnis:** SP erscheint auf der Anzeige.  blinkt.

- 2 Zweimal auf  drücken, um vom SP-Menü zu **R** zu wechseln.



- 3 Um die Auswahl zu bestätigen,  mindestens 2 Sekunden lang gedrückt halten.

**Ergebnis:** **R** blinkt. Die Einstellung wird auf die Werkseinstellung zurückgesetzt.

- 4 Auf  drücken, um das Menü zu verlassen.

**Ergebnis:** Auf der Anzeige wird wieder der Startbildschirm angezeigt.

### Die WLAN Verbindung ausschalten

Wenn Sie die Funktion Drahtlosverbindung ausschalten wollen:

- 1 Während die Einheit nicht in Betrieb ist, auf dem Startbildschirm mindestens 5 Sekunden lang auf  drücken.

**Ergebnis:** SP erscheint auf der Anzeige.  blinkt.

- 2 Auf  drücken, um vom SP-Menü zu **off** zu wechseln.

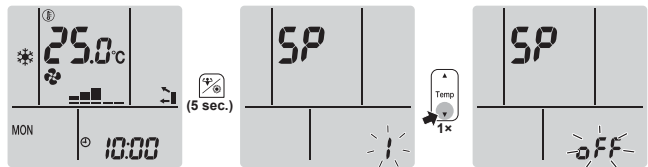

- 3 Um die Auswahl zu bestätigen,  mindestens 2 Sekunden lang gedrückt halten.

**Ergebnis:** **off** blinkt. Kommunikation ist AUS.

- 4 Auf  drücken, um das Menü zu verlassen.

**Ergebnis:** Auf der Anzeige wird wieder der Startbildschirm angezeigt.

## 6 Strom sparen und optimaler Betrieb



### INFORMATION

- Auch wenn das Gerät ausgeschaltet ist, verbraucht es Strom.
- Wenn nach einem Stromausfall wieder Strom geliefert wird, wird der zuvor ausgewählte Modus wieder in Kraft gesetzt.



### VORSICHT

Setzen Sie NIEMALS Kinder, Pflanzen oder Tiere direkt dem Luftstrom aus.



### HINWEIS

Legen Sie KEINE Gegenstände unter die Inneneinheit und/oder Außeneinheit, da sie dort durch herabtropfendes Wasser beschädigt werden könnten. Denn an der Einheit oder an Kältemittelrohren und am Luftfilter kann Feuchtigkeit kondensieren und abtropfen, oder eine Abflussverstopfung kann zur Bildung von Tropfen führen, die dann herabfallen. Das kann bei Gegenständen, auf die die Tropfen fallen, dazu führen, dass sie schmutzig oder beschädigt werden.



### WARNUNG

Stellen Sie KEINE brennbaren Sprayflaschen neben das Klimagerät. Verwenden Sie KEINE Sprays in der Nähe der Einheit. Es besteht sonst Brandgefahr.



### VORSICHT

NICHT das System betreiben, wenn gerade ein Mittel zur Raumdesinfizierung gegen Insekten benutzt wird. Sonst könnten sich die Chemikalien in der Einheit sammeln. Das kann die Gesundheit von Menschen gefährden, die überempfindlich auf Chemikalien reagieren.

## 7 Wartung und Service

### 7.1 Übersicht: Instandhaltung und Wartung

Der Installateur muss jährlich eine Wartung durchführen.

#### Über das Kältemittel

Dieses Produkt enthält fluorierte Treibhausgase. Gas NICHT in die Atmosphäre ablassen!

Kältemitteltyp: R32

Erderwärmungspotenzial (GWP = global warming potential): 675



### HINWEIS

Die geltende Gesetzgebung für **fluorierte Treibhausgase** macht es erforderlich, dass die Kältemittelfüllmenge des Geräts sowohl mit ihrem Gewicht als auch mit ihrem CO<sub>2</sub>-Äquivalent angegeben wird.

**Formel zur Berechnung der Menge in CO<sub>2</sub>-Äquivalenttonnen:** GWP-Wert des Kältemittels × Kältemittel-Gesamtfüllmenge [in kg]/1000

Wenden Sie sich an Ihren Monteur, um weitere Informationen dazu zu erhalten.



### HINWEIS

Wartungsarbeiten DÜRFEN NUR von einem autorisierten Installateur oder Service-Mitarbeiter durchgeführt werden.

Wir empfehlen, mindestens einmal pro Jahr die Einheit zu warten. Gesetzliche Vorschriften können aber kürzere Wartungsintervalle fordern.



### WARNUNG

- Das Kältemittel innerhalb der Einheit ist leicht entzündlich, doch tritt es normalerweise NICHT aus. Falls es eine Kältemittel-Leckage gibt und das austretende Kältemittel in Kontakt kommt mit Feuer eines Brenners, Heizgeräts oder Kochers, kann das zu einem Brand führen oder zur Bildung eines schädlichen Gases.
- Schalten Sie alle Heizgeräte mit offener Flamme AUS, lüften Sie den Raum und nehmen Sie Kontakt mit dem Händler auf, bei dem Sie das Gerät erworben haben.
- Die Einheit ERST DANN wieder benutzen, nachdem ein Servicetechniker bestätigt hat, dass das Teil, aus dem das Kältemittel ausgetreten ist, repariert ist.



### WARNUNG

- Teile des Kältemittelkreislaufs auf KEINEN FALL durchbohren oder zum Glühen bringen.
- NUR solche Reinigungsmaterialien oder Hilfsmittel zur Beschleunigung des Enteisungsvorgangs benutzen, die vom Hersteller empfohlen werden.
- Beachten Sie, dass das Kältemittel innerhalb des Systems geruchlos ist.



### GEFAHR: STROMSCHLAGGEFAHR

Um das Klimagerät oder den Luftfilter zu reinigen, muss erst der Betrieb der Anlage beendet werden und die Stromversorgung muss AUSGESCHALTET sein. Sonst besteht Stromschlag- und Verletzungsgefahr. Ist die Einheit mit einem Kältemittel-Leckagen-Sensor ausgestattet, dann schalten Sie nach Reinigen der Einheit den Schutzschalter sofort wieder auf EIN, damit die Erkennungsfunktion des Sensors wieder aktiv ist.



### WARNUNG

Um Stromschlag und Feuer zu verhindern, halten Sie sich an folgende Regeln:

- Die Einheit NICHT abspülen.
- Die Einheit NICHT mit nassen Händen bedienen.
- KEINE Wasser enthaltenden Gegenstände oben auf der Einheit ablegen.



### VORSICHT

Nach längerem Gebrauch muss der Standplatz und die Befestigung der Einheit auf Beschädigung überprüft werden. Bei Beschädigung kann die Einheit umfallen und Verletzungen verursachen.



### VORSICHT

Berühren Sie NICHT die Lamellen von Wärmetauschern. Diese sind scharf und können Schnittverletzungen verursachen.

Auf der Inneneinheit können folgende Symbole erscheinen:

Symbol	Erklärung
  	Bevor Sie Wartungsarbeiten durchführen, sollten Sie die Spannung an den Anschlüssen der Kondensatoren des Hauptstromkreises oder an elektrischen Bauteilen messen.

## 7.2 Inneneinheit und drahtlosen Fernregler reinigen



### WARNUNG

Durch ungeeignete Reinigungsmittel oder Reinigungsverfahren können Kunststoff-Komponenten beschädigt werden, oder es können Wasserleckagen auftreten. Wenn Reinigungsmittel auf elektrische Komponenten spritzen, zum Beispiel auf Motoren, kann es zu Fehlern kommen, zu Rauchentwicklung oder zu Entzündungen.



### GEFAHR: STROMSCHLAGGEFAHR

Vor Durchführung von Reinigungsarbeiten muss der Betrieb gestoppt werden. Schalten Sie den Hauptschalter ab oder ziehen Sie das Stromkabel ab. Sonst besteht Stromschlag- und Verletzungsgefahr. Ist die Einheit mit einem Kältemittel-Leckagen-Sensor ausgestattet, dann schalten Sie nach Reinigen der Einheit den Schutzschalter sofort wieder auf EIN, damit die Erkennungsfunktion des Sensors wieder aktiv ist.



### HINWEIS

- NICHT Benzin, Benzol, Terpentin, Scheuerpulver, flüssige Insektizide benutzen. **Mögliche Folge:** Verfärbungen und Verformungen.
- Nur Wasser oder Luft UNTER 40°C verwenden. **Mögliche Folge:** Verfärbungen und Verformungen.
- KEINE Poliermittel benutzen.
- KEINEN Schrubber benutzen. **Mögliche Folge:** Die Oberflächenversiegelung könnte sich ablösen.
- Als Endbenutzer sollten Sie NIEMALS Teile im Inneren der Einheit selber reinigen. Solche Arbeit darf nur von einer qualifizierten Fachkraft ausgeführt werden. Wenden Sie sich an Ihren Händler.

- Mit einem weichen Tuch reinigen. Bei schwer entfernbaren Verschmutzungen Wasser oder ein neutrales Reinigungsmittel verwenden.

## 7.3 Die Frontblende reinigen



### WARNUNG

Die Inneneinheit NICHT nass werden lassen. **Mögliche Folge:** Stromschlag- und Brandgefahr.



## 7 Wartung und Service

### HINWEIS

- NICHT Benzin, Benzol, Terpentin, Scheuerpulver, flüssige Insektizide benutzen. **Mögliche Folge:** Verfärbungen und Verformungen.
- Nur Wasser oder Luft UNTER 50°C verwenden. **Mögliche Folge:** Verfärbungen und Verformungen.
- NICHT zu fest reiben, wenn Sie die Lamelle mit Wasser abwaschen. **Mögliche Folge:** Die Oberflächenversiegelung kann sich ablösen.

Sie können die Frontblende abnehmen, um sie zu reinigen.

### VORSICHT

Beim Öffnen und bei der Handhabung der Frontblende vorsichtig verfahren, weil die scharfen Kanten der Frontblende Verletzungen verursachen könnten.

- 1 Beide Schieber in Pfeilrichtung drücken, bis es klickt.

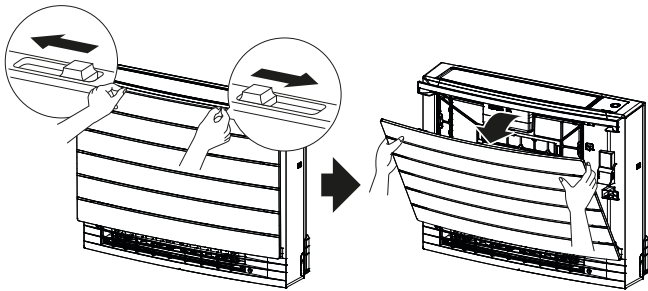

- 2 Die Frontblende öffnen und die Kette lösen.

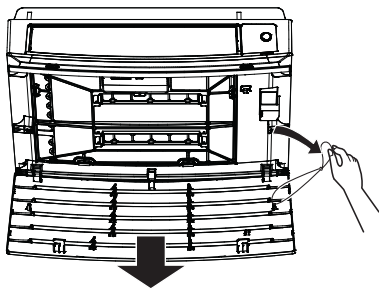

- 3 Die Frontblende entfernen.
- 4 Mit einem weichen, mit Wasser getränktem Tuch abwischen.
- 5 Nach dem Abwischen im Schatten trocknen lassen.
- 6 Um die Frontblende wieder anzubringen und zu schließen, siehe "7.9 Die Frontblende wieder anbringen" ▶ 21].

### 7.4 Die Filter entfernen

- 1 Die Frontblende entfernen. Siehe "7.3 Die Frontblende reinigen" ▶ 19].
- 2 Auf beiden Seiten von den Greifern (a) die Luftfilter-Laschen vorsichtig entfernen. Den Luftfilter am Filterknopf (b) halten und die Luftfilterlasche vom Greifer (c) oben aushängen. Den Filter nach oben ziehen, um die Filterlaschen von den Greifern unten (d) zu entfernen.

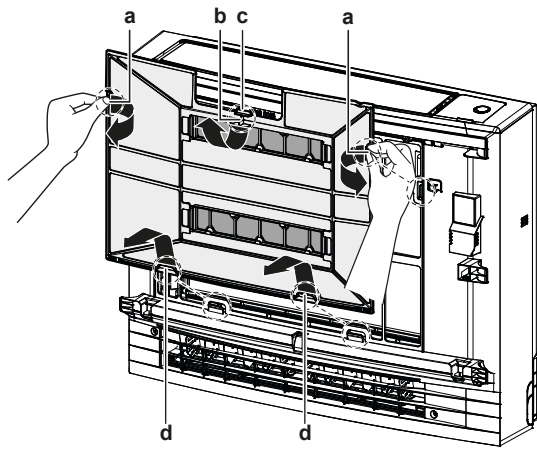

- a Laschen für Greifer an der Seite
- b Filterknopf
- c Lasche für die Greifer oben
- d Laschen für Greifer unten

- 3 Beide Titan-Apatit-Desodorier-Filter von den Greifern (jeweils 4) entfernen.

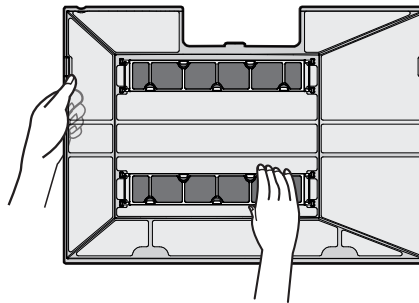

### 7.5 Luftfilter reinigen

- 1 Den Luftfilter mit Wasser waschen oder mit einem Staubsauger reinigen.

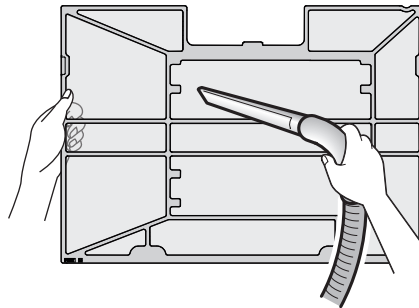

### INFORMATION

- Falls sich Staub NICHT leicht ablösen lässt, waschen Sie den Filter mit einem neutralen Reinigungsmittel, das in lauwarmem Wasser gelöst ist. Die Luftfilter im Schatten trocknen lassen.
- Es wird empfohlen, die Luftfilter alle 2 Wochen zu reinigen.

### 7.6 Den Titan-Apatit-Desodorier-Filter reinigen

### INFORMATION

Reinigen Sie alle 6 Monate den Filter mit Wasser.

- 1 Entfernen Sie den Staub aus dem Filter mit Hilfe eines Staubsaugers.



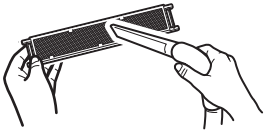

- 2 Lassen Sie den Filter ungefähr 10 bis 15 Minuten in warmem Wasser einweichen. NICHT den Filter aus dem Rahmen nehmen.

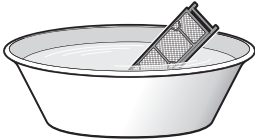

- 3 Nach dem Waschen schütteln Sie das verbliebene Wasser ab und lassen dann den Filter im Schatten trocknen. Den Filter NICHT auswringen, um das Wasser zu beseitigen.

### 7.7 Den Titan-Apatit-Desodorier-Filter austauschen

#### **i** INFORMATION

Wechseln Sie den Filter alle 3 Jahre aus.

- 1 Den Filter von den Laschen des Filterrahmens abnehmen und den Filter gegen einen neuen Filter austauschen.

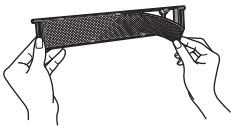

#### **i** INFORMATION

- Den Filterrahmen NICHT wegwerfen; benutzen Sie ihn wieder.
- Den alten Filter als nicht brennbaren Müll entsorgen.

### 7.8 Die Filter wieder einsetzen

- 1 Beide Titan-Apatit-Desodorier-Filter an die Greifer (jeweils 4) einhaken.

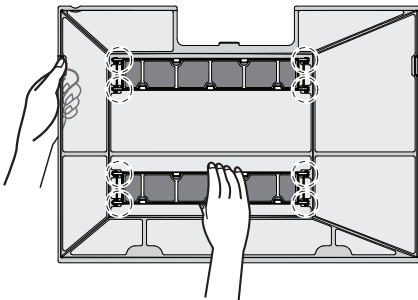

- 2 Die Filterlaschen in die Greifer unten (d) einführen. Den Luftfilter am Filterknopf (b) halten und die Luftfilterlasche beim Greifer (c) oben einsetzen. Auf beiden Seiten von den Greifern (a) die Luftfilter-Laschen einsetzen. Darauf achten, dass an allen Positionen der Luftfilter sicher befestigt ist.

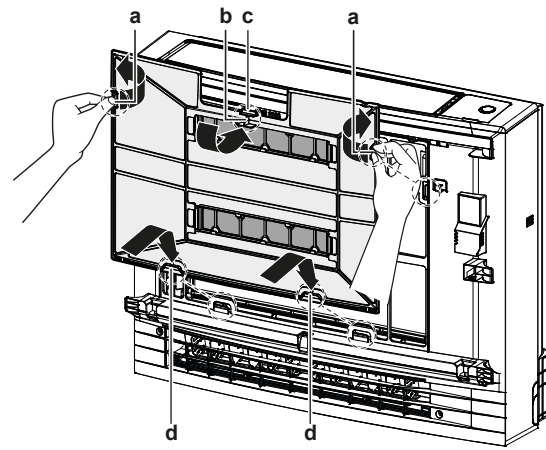

- a Laschen für Greifer an der Seite
- b Filterknopf
- c Lasche für die Greifer oben
- d Laschen für Greifer unten

### 7.9 Die Frontblende wieder anbringen

- 1 Die Frontblende in die Nuten der Einheit einsetzen (3 Stellen) und die Kette anbringen.

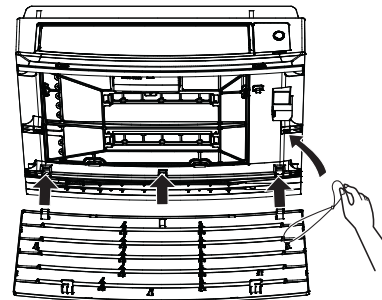

- 2 Die Frontblende schließen und auf beiden Seiten die Schieber bewegen, bis es klickt.

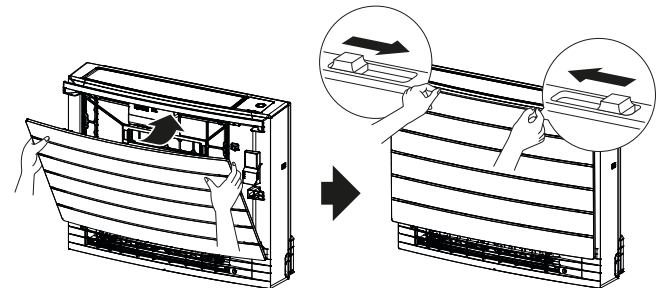

- 3 Auf die Seiten der Frontblende drücken, um sicherzustellen, dass sie sicher befestigt ist.

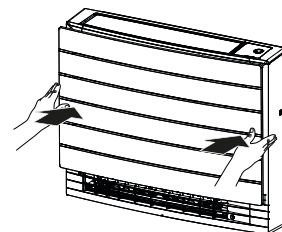

## 8 Fehlerdiagnose und -beseitigung

Wenn eine der folgenden Betriebsstörungen auftritt, treffen Sie die Maßnahmen, die nachfolgend beschrieben sind, und wenden Sie sich gegebenenfalls an Ihren Händler.

## 9 Entsorgung



### WARNUNG

Beenden Sie den Betrieb und schalten Sie den Strom AB, wenn etwas Ungewöhnliches auftritt (Brandgeruch usw.).

Wird unter solchen Bedingungen der Betrieb fortgesetzt, kann es zu starken Beschädigungen kommen und es besteht Stromschlag und Brandgefahr. Wenden Sie sich an Ihren Händler.



### WARNUNG

Ist die Einheit mit einem Kältemittel-Leckagen-Sensor ausgestattet, dann schalten Sie die Einheit ausschließlich mit der EIN/AUS-Taste auf der Benutzerschnittstelle auf Aus.

Das System darf NUR von einem qualifizierten Kundendiensttechniker repariert werden.

Fehler	Maßnahme
Eine Schutzeinrichtung wie z. B. eine Sicherung, ein Schutzschalter oder ein Fehlerstrom-Schutzschalter wird häufig aktiviert, oder der EIN/AUS-Schalter arbeitet NICHT korrekt.	Den Hauptschalter auf AUS schalten.
Falls Wasser aus der Einheit austritt.	Betrieb beenden.
Der Betriebsschalter funktioniert NICHT richtig.	Die Stromversorgung auf AUS schalten.
Das Daikin Eye blinkt, und Sie können den Fehlercode auf dem drahtlosen Fernregler ablesen. Wie Sie vorgehen, um einen Fehlercode anzuzeigen, wird in der Referenz zur Benutzerschnittstelle der Inneneinheit beschrieben.	Wenden Sie sich an Ihren Installateur und teilen Sie ihm den Fehlercode mit.

Wenn abgesehen von den oben erwähnten Fällen das System NICHT korrekt arbeitet und keine der oben genannten Fehler vorliegen, untersuchen Sie das System durch folgende Verfahren.



### INFORMATION

Weitere Tipps zur Fehlersuche und -beseitigung finden Sie im Referenzhandbuch unter <https://www.daikin.eu>. Benutzen Sie die Suchfunktion 🔍, um Ihr Modell zu finden.

Wenn es nach der Überprüfung aller oben genannten Punkte unmöglich ist, das Problem in Eigenregie zu lösen, wenden Sie sich an Ihren Installateur und schildern Sie ihm die Symptome. Nennen Sie den vollständigen Namen des Modells (nach Möglichkeit mit Herstellungsnummer) und das Datum der Installation (ist möglicherweise auf der Garantiekarte aufgeführt).

## 9 Entsorgung



### HINWEIS

Versuchen Sie auf KEINEN Fall, das System selber auseinander zu nehmen. Die Demontage des Systems sowie die Handhabung von Kältemittel, Öl und weiteren Teilen MUSS in Übereinstimmung mit den entsprechenden Vorschriften erfolgen. Einheiten MÜSSEN bei einer Einrichtung aufbereitet werden, die auf Wiederverwendung, Recycling und Wiederverwertung spezialisiert ist.



ERC



**DAIKIN INDUSTRIES CZECH REPUBLIC s.r.o.**  
U Nové Hospody 1/1155, 301 00 Plzeň Skvrňany, Czech Republic

**DAIKIN EUROPE N.V.**  
Zandvoordestraat 300, B-8400 Oostende, Belgium

Copyright 2020 Daikin

3P477071-2M 2022.09